

## 寸法

製品巾-4mm (両側2mm隙間)

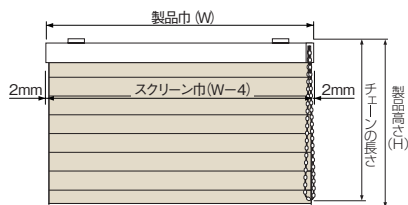

## ■製作可能寸法

製品巾(W)	330~3,000mm
製品高さ(H)	300~3,000mm
巾・高さ比	1:6が限度

※スクリーンによって製作可能寸法が異なります。  
※サイズは巾5mm単位、高さ10mm単位です。

## ■チェーンの長さ

製品高さ(H)	チェーン長さ
~800mm	650mm
810~1,000mm	750mm
1,010~1,200mm	900mm
1,210~1,400mm	1,100mm
1,410~1,600mm	1,300mm
1,610~1,800mm	1,400mm
1,810~2,200mm	1,600mm
2,210~2,600mm	1,800mm
2,610~2,800mm	2,000mm
2,810~3,000mm	2,200mm

※高窓等製品高さよりも高い位置に取付ける場合は、別途チェーンの長さを10mm単位でご指定ください。

## 構造

## ■全体図

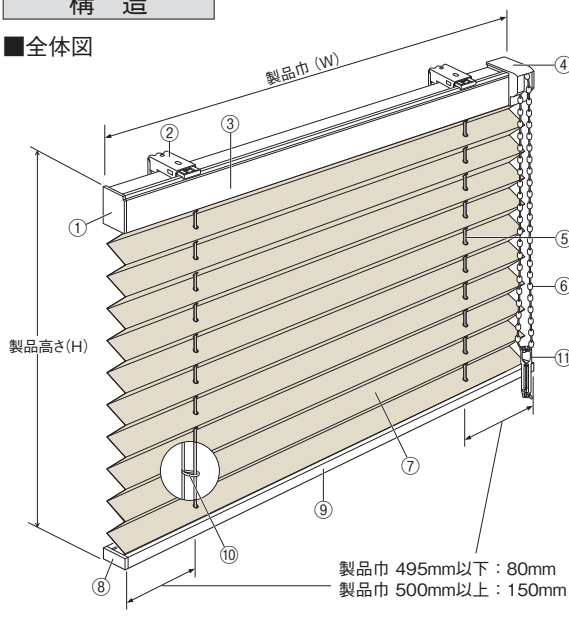

## ■側面図

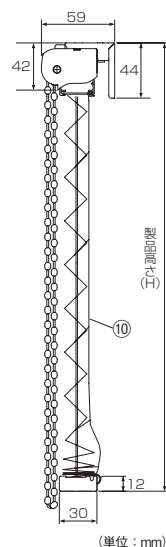

## ■ブラケット

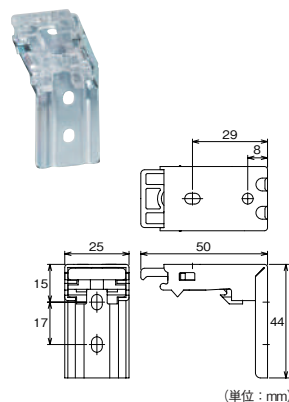

## ブラケット必要数

製品巾 (mm)	~1,200	1,205~2,000	2,005~
部品名			
ブラケット	2個	3個	4個

部品名	材質
①ヘッドレールキャップ	樹脂成形品
②ブラケット	ステンレス鋼板プレス成形品、樹脂成形品
③ヘッドレール	アルミ押出形材
④操作プーリー	樹脂成形品
⑤昇降コード	化学繊維
⑥チェーン	樹脂成形品、化学繊維
⑦スクリーン	種類によって材質が異なります
⑧ボトムレールキャップ	樹脂成形品
⑨ボトムレール	アルミ押出形材
⑩ピッチキープコード	化学繊維
⑪コードクリップ	樹脂成形品

## コードクリップ

コードやチェーンを子供の手が届かない位置で束ねておくクリップです。子供の手の届かない位置で束ねることにより事故を防止する効果があります。

カラー:ホワイト

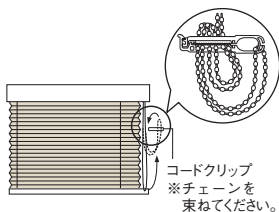

## ■操作位置

## ●左操作

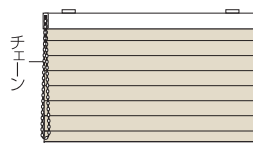

## ●右操作

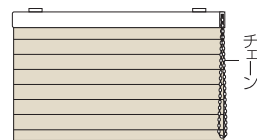

※たたみ代の目安はP.96を参照してください。

## サイズの測り方

### ●天井付け(窓枠の内側に取付ける場合)

巾、高さともに窓枠の内側寸法から10mm程度差し引いてください。

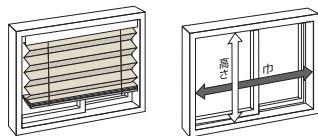

### ●正面付け(窓枠の外側に取付ける場合)

巾、高さともに窓枠の外側寸法以上を製品寸法としてください。

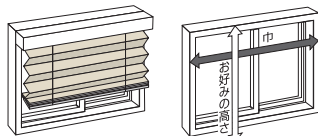

## 操作方法

### ●スクリーンを上げる場合

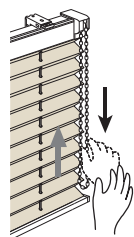

手前側のチェーンを下方へ引いてください。  
※スクリーンを止めたい位置で手を離してください。

### ●スクリーンを下ろす場合

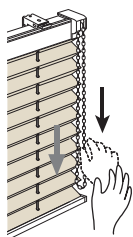

手前側のチェーンを下方へ2cm程度引き、手を離すと自動でスクリーンが下がります。

操作動画



## 取付方法

### 1. ブラケットの取付け

①ブラケットの取付位置はヘッドレールの端部から4~7cm内側に取付けてください。ブラケットが3個以上の場合はその間が等間隔になるように取付けてください。

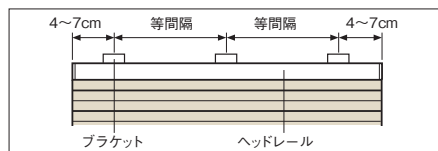

ブラケットを付属の取付ネジで取付けてください。

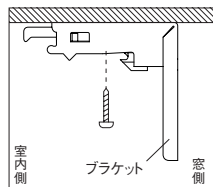

▲天井付け

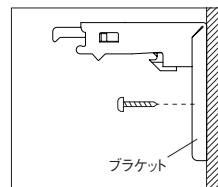

▲正面付け

### 2. 本体の取付け

①スクリーンをたたみ上げた状態でブラケットの仮止めフックにヘッドレールの手前の溝を引っ掛けてください。  
②ヘッドレールをカチッと音がするまで確実に押し上げてください。

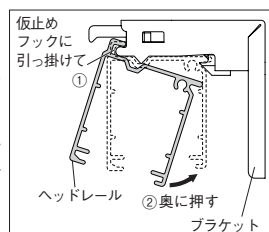

### 3. 本体の取外し

①スクリーンをたたみ上げた状態で本体を持ち、ブラケットの解除ボタンを押しながら  
②ヘッドレールを手前に引いてください。その後、本体を仮止めフックから外してください。

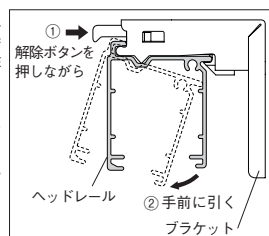

## スクリーン高さ調整方法

※スクリーン高さは必要に応じて調整してください

①高さ調整部品はボトムレール上面についています。製品正面から作業を行う場合は、ボトムレールを正面側にひっくり返してください。

②ロックプレートを外してください。

③調整部をスライドさせ、高さ調整を行ってください。

※調整部は4段階スライドさせることができます。

※1段階で約5mm製品高さを短くすることができます。(最大約20mm)

※調整部を逆方向にスライドすることで、短くした製品高さを元に戻すことができます。

④ロックプレートを取付けてください。

※ロックプレートの突起部を調整部の溝にはめてください。

※高さ調節を行う場合は、必ず全ての昇降コードの調整を行ってください。

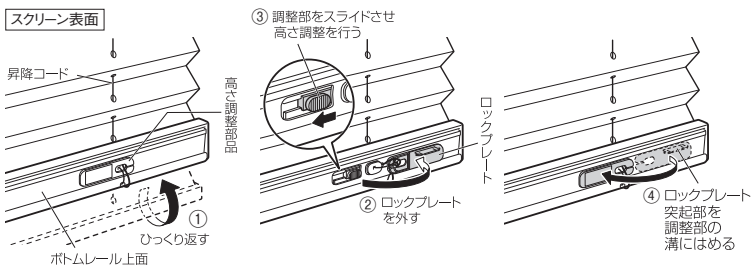

## 注意

① 高さ調節の際、作業をしていない箇所は必ずロックプレートを取付けてください。

操作動画



## オプション

### ■メカカラー 無償

メカカラーは次の6色から選べます。

ホワイト(標準仕様)

木目ホワイト

木目ライト

木目ミディアム

木目ブラウン

木目ダーク

※メカカラーはP.97をご覧ください。