

## 寸法

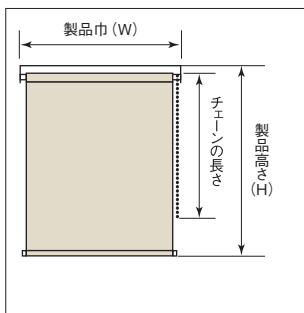

## ■製作可能寸法

製品巾 (W)	300~2,700mm
製品高さ (H)	100~4,500mm
巾・高さ比	1:8が限度

※スクリーンによって製作可能寸法が異なります。  
※サイズは巾5mm単位、高さ10mm単位です。

## ■チェーンの長さ

製品高さ (H)	チェーン長さ	製品高さ (H)	チェーン長さ
~800mm	650mm	2,810~3,000mm	2,200mm
810~1,000mm	750mm	3,010~3,200mm	2,400mm
1,010~1,200mm	900mm	3,210~3,400mm	2,600mm
1,210~1,400mm	1,100mm	3,410~3,600mm	2,800mm
1,410~1,600mm	1,300mm	3,610~3,800mm	3,000mm
1,610~1,800mm	1,400mm	3,810~4,000mm	3,200mm
1,810~2,200mm	1,600mm	4,010~4,200mm	3,400mm
2,210~2,600mm	1,800mm	4,210~4,400mm	3,600mm
2,610~2,800mm	2,000mm	4,410~4,500mm	3,800mm

※高密等製品高さよりも高い位置に取付ける場合は、別途チェーンの長さを10mm単位でご指定ください。

## 構造

## ■全体図

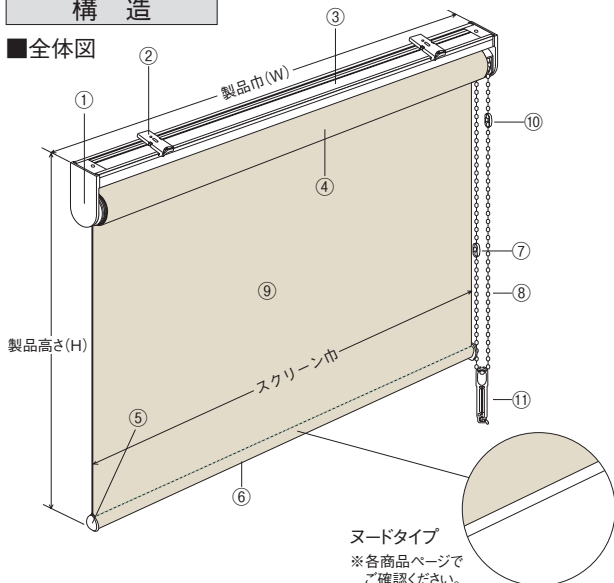

ノードタイプ

※各商品ページで  
ご確認ください。

## ■側面図

## ●天井付けの場合

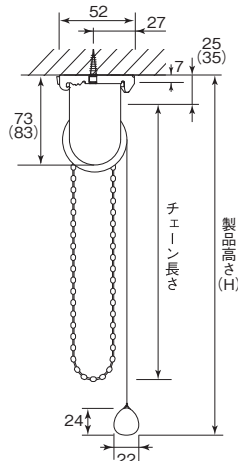

## ●正面付けの場合

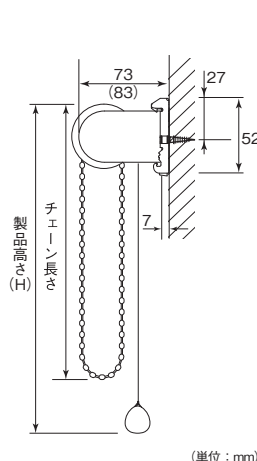

(単位: mm)

※( )内はサイドホルダーLの寸法です。

※サイドホルダーのサイズはSとLの2種類があり、スクリーンの厚みや製品高さによってどちらかを使用します。詳細⇒P.63

部品名	材質
①サイドホルダーセット	鋼板プレス成形品、樹脂成形品
②ブラケット	鋼板プレス成形品、樹脂成形品
③セットバー	アルミ押出形材
④ローラーパイプ	アルミ押出形材
⑤ウエイトバーキャップ	樹脂成形品
⑥ウエイトバー	アルミ押出形材
⑦チェーンジョイント	樹脂成形品
⑧チェーン	樹脂成形品、化学繊維
⑨スクリーン	種類によって材質が異なります
⑩下限コネクタ※	樹脂成形品
⑪コードクリップ	樹脂成形品

※下限コネクタはオーバーランを防止するための部品です。

## コードクリップ

コードやチェーンを子供の手が届かない位置で束ねておくクリップです。子供の手の届かない位置で束ねることにより事故を防止する効果があります。

カラー: ホワイト



コードクリップ  
※チェーンを束ねてください。

## ■製品巾とスクリーン巾

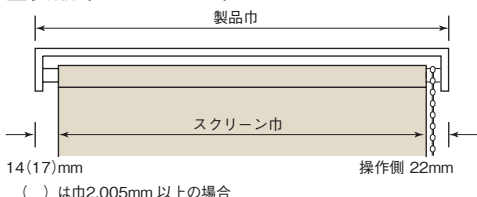

( ) は巾2,005mm 以上の場合

## ■ブラケット

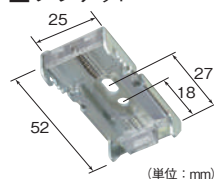

(単位: mm)

## ブラケット必要数

製品巾 (mm)	~1,400	1,405~2,000	2,005~
部品名			
ブラケット	2個	3個	4個

## ■操作方法

## ●スクリーンの下ろし方

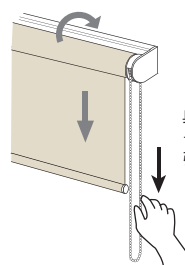

奥(室外側)の  
チェーンを下に  
引いてください。

## ●スクリーンの上げ方

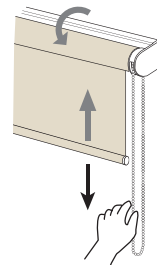

手前(室内側)の  
チェーンを下に  
引いてください。

## 操作動画



※途中で止める場合、チェーンを下に引くの止める  
とここで止めます。

※巻径の寸法はP.62を参照してください。

## サイズの測り方

### ●天井付け (窓枠の内側に取付ける場合)

巾は窓枠の内側寸法から10mm程度差し引いてください。高さは窓枠の内側寸法と同じになります。  
※製品巾とスクリーン巾の違いにより窓枠とスクリーンの間に隙間ができます。

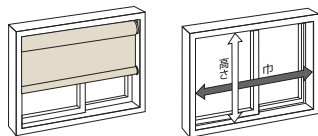

### ●正面付け (窓枠の外側に取付ける場合)

巾、高さともに窓枠の外側寸法以上を製品寸法としてください。

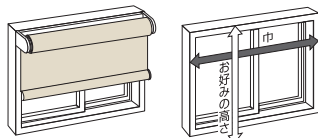

## オプション

### ■メカカラー 無償

メカカラーは次の3色から選べます。



※RS288～RS297は、ベージュまたはブラウンが標準カラーとなります。

### ■ウエイトバー ヌードタイプ仕様 無償

ウエイトバー仕様がラッピングタイプのスクリーンについては、ヌードタイプに変更できます。



※ヌードタイプが標準のスクリーンは、ウエイトバー仕様の変更ができません。  
※RS288～RS297は、ベージュまたはブラウンが標準カラーとなります。

### ■取付補助部品

#### ●カーテンレール取付金具 無償 ※本体ご注文時にご指示いただいた場合に限りです。

カーテンレールに取付けたい時にご使用ください。

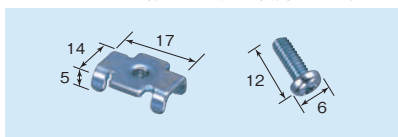

※取付け可能なカーテンレールはC型、角型の金属製レールになります。

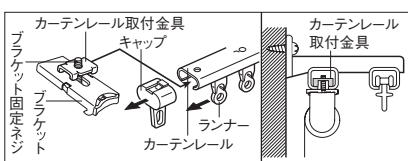

- 取付方法**
- ①カーテンレールからキャップとランナーを抜いてください。
  - ②カーテンレール取付金具(オプション)をブラケットに仮止めしてください。
  - ③レールの溝に挿入し、固定してください。

※カーテンレールの許容荷重と取付ける製品の重量をご確認の上、ご使用ください。  
※カーテンとの接触により、巻きずれの恐れがあるため、カーテンとのダブル付けはお控えください。  
※正面付けの際は、必ず窓側のレールにご使用ください。

#### ●ブラケットスペーサー 12 / ブラケットスペーサー 22

壁からの窓枠の出幅を埋めてブラケットを取付けることができます。

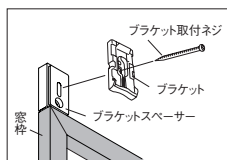
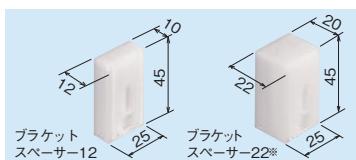

#### ■ブラケットスペーサー 12

- 1個入 350円 (ナベネジ3.5×40 2本入)
- 2個入 550円 (ナベネジ3.5×40 4本入)
- 3個入 850円 (ナベネジ3.5×40 6本入)

#### ■ブラケットスペーサー 22

- 1個入 400円 (ナベネジ3.5×50 2本入)
- 2個入 600円 (ナベネジ3.5×50 4本入)
- 3個入 900円 (ナベネジ3.5×50 6本入)

※スペーサー本体2個を重ねてご使用ください。

#### ●取付補助金具 No.12 2個入:800円(ブラケット固定ネジ8本入)

窓枠にブラケットが取付けられない時にご使用ください。

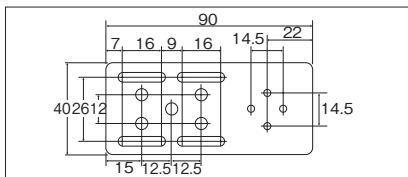
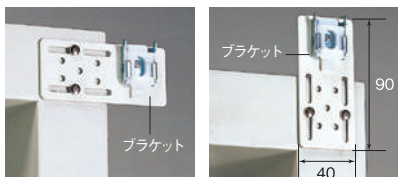

## 取付方法

### 1.ブラケットの取付け

①ブラケットの取付位置は両端から約4～7cm内側が適当です。3個以上の場合はその間に等間隔に取付けてください。

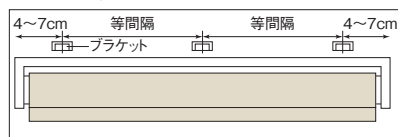

②ブラケットを付属の取付ネジで取付けてください。

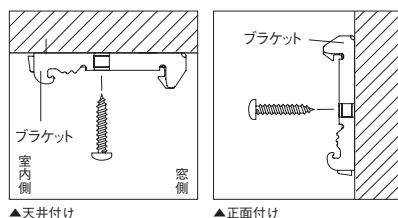

### 2.本体の取付け

①セットバーをブラケットの仮止めフックに引っかけてください。  
②本体を奥にカチッと押し込んでください。

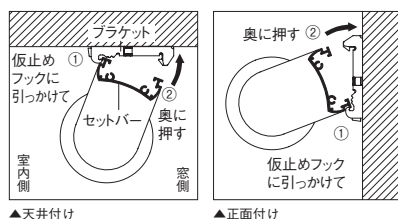

### 3.本体の取外し

①ブラケットの解除ボタンを押しながらセットバーを手前に引いてください。  
②本体を仮止めフックから外してください。

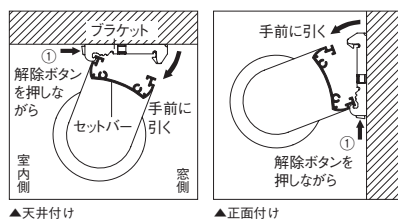

### ■天井付けから正面付けへの切替方法

固定ブッシュを抜き取り、プーリーカバーを90°回転させてください。回転後、固定ブッシュを取付けてください。

操作動画

