

# オプション

## 対応製品

オプション	製品	アコーディオンカーテン	アコーディオンカーテンメイト	アコーディオンスクリーン	アロウオール	下記のオプションを組み合わせることはできません。
リバーシブルスタイル	(P.85)	●	●	●		
アコーディオンカーテンメイトレザー対応	(P.86)	●				
上部クリアー	(P.86)	●				カーブ
両取手	(P.87)	●	●		●	シリンダー鎌錠・ハンドルロック
大型取手	(P.87)				●	
すきまガード	(P.88)	●				
下ガイドレール	(P.89)	●				カーブ
カーブ	(P.90)	●				上部クリアー・下ガイドレール
簡易ロック	(P.91)	●				シリンダー鎌錠・ハンドルロック
シリンダー鎌錠	(P.92)	●			●	両取手・簡易ロック・ハンドルロック・壁面カマチセット
ハンドルロック	(P.94)	●				両取手・簡易ロック・シリンダー鎌錠・壁面カマチセット
壁面カマチセット	(P.95)	●	●		●	シリンダー鎌錠・ハンドルロック
ハンガーパイプ	(P.96)	●	●			
サイドブラケット	(P.97)	●	●			
レールジョイント金具	(P.97)	●				
エンドキャップ	(P.98)	●	●			
固定具	(P.98)		●			
中間ストッパー	(P.98)	●	●			
鴨居用ブラケット	(P.99)	●	●			

# リバーシブルスタイル

対応製品: アコーデオンカーテン アコーデオンカーテンメイト アコーデオンスクリーン

表裏のレザーを自由に組み合わせて、オリジナルの製品をつくることができます。  
子供部屋の仕切りや和室と洋室の仕切りなど、別々の部屋のインテリアに合わせたい場合に便利です。



AC-8131 プロヴァンス(グリーン)



AC-8129 プロヴァンス(ピンク)

## 製作可能寸法・製品重量・部品色

各製品仕様と同様です。  
詳しくは各製品仕様ページをご覧ください。

## 価格

### 加算価格なし

\*製品本体と同時にご注文ください。

## レザーの組み合わせ

下表の同じグループ内のレザーどうしを組み合わせることができます。

グループ1	AC-8001～8011 (抗ウイルス・抗菌SIAAマーク)
グループ2	AC-8012～8016 (SEKマーク)
グループ3	AC-8017～8018 (スーパー防汚)
グループ4	AC-8106～8136
グループ5	AC-401～425 (アコーデオンカーテンメイト)

※透明・半透明のレザー (AC-8019・8101～8105) は対応しません。

## レザーの指定方法

- アコーデオンカーテン
- アコーデオンカーテンメイト

例) AC-8001 と AC-8002 を組み合わせる場合

### 片開きの場合

“**取手を左**”に見て、手前側のレザーNo. から奥側のレザーNo. の順にご指定ください。

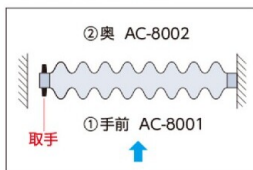

### 両開きの場合

手前側のレザーNo. から奥側のレザーNo. の順にご指定ください。

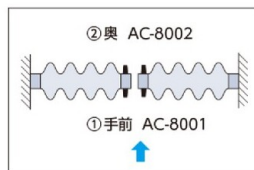

### ロック付き製品 (オプション)\*の場合

“**ロックを手前**”に見て手前側のレザーNo. から奥側のレザーNo. の順に指定してください。

片開きの場合

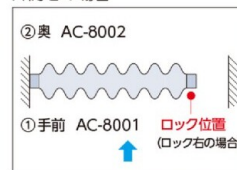

両開きの場合

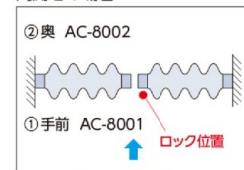

\*ロック(オプション): 簡易ロック・シリンダー錠錠・ハンドルロック

## アコーデオンスクリーン

例) AC-8001 と AC-8002 を組み合わせる場合

手前側のレザーNo. から奥側のレザーNo. の順にご指定ください。

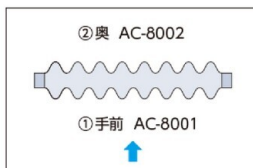

\*トップカバー部のレザーは手前側のレザーになります。

■ オプション

## アコーディオンカーテンメイトレザー対応

対応製品： **アコーディオンカーテン**

アコーディオンカーテンメイトのレザーで、アコーディオンカーテンを製作できます。  
アコーディオンカーテンに対応するアシスト取手や各種オプションをご指定いただけます。

### 製作可能寸法・製品重量・部品色

アコーディオンカーテンと同様です。  
詳しくは60・63ページをご覧ください。

### 価格

※表示価格は消費税を含まないメーカー希望小売価格(本体価格)です。

### アコーディオンカーテン製品本体価格(価格表②)と同価格

\*製品本体と同時にご注文ください。  
\*組み合わせ可能なオプションについては、84ページをご覧ください。  
\*アコーディオンカーテン製品本体価格は、61ページをご覧ください。

価格表に掲載している製品本体価格とは別に物流諸経費を申し受けます。

## 上部クリアー

対応製品： **アコーディオンカーテン(H型レール・C型レールのみ)**

アコーディオンカーテンの上部だけを、透明なレザーにすることができます。  
仕切りながらも適度な明るさや視界を確保。気配を感じながら仕切る。そんなつながり感の欲しいスペースの間仕切りにおすすめです。

全閉時



開閉時



### 上部クリアーの寸法

クリアー部分の寸法は2種類から選べます。

#### ■ 上部クリアー高さ:300mm

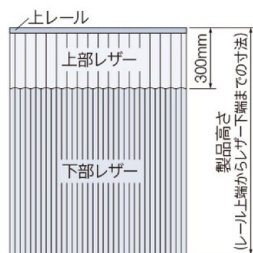

#### ■ 上部クリアー高さ:550mm

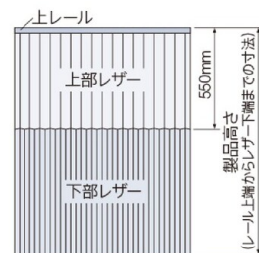

### 製作可能寸法・製品重量・部品色

[単位:mm]

\*幅・高さとも10mm単位での製作になります。

製品幅	片開き	200～4000
	両開き	400～8000
製品高さ		1200～3000

製品重量・部品色はアコーディオンカーテンと同様です。  
詳しくは60・63ページをご覧ください。

### 価格

※表示価格は消費税を含まないメーカー希望小売価格(本体価格)です。

### アコーディオンカーテン製品本体価格 × 1.2

\*製品本体と同時にご注文ください。  
\*アコーディオンカーテン製品本体価格は、61ページをご覧ください。

価格表に掲載している製品本体価格とは別に物流諸経費を申し受けます。

## 対応レザー

#### ■ 上部対応レザー

レザーNo. (AC-)	レザー名
8101	クリアー
8103	フロスト

#### ■ 下部対応レザー

レザーNo. (AC-)	レザー名
8001～8006	ペブル
8007～8011	リラッサ
8017	ウイル
8018	カソード
8106～8112	ベイシル
8113～8116	アクセンテ

レザーNo. (AC-)	レザー名
8117	カルボネ
8118	クロス
8119～8120	ラタン
8121～8123	リド
8124～8125	レインストーム

レザーNo. (AC-)	レザー名
8126～8127	ニュートラル
8128～8132	プロヴァンス
8133	ピオラ
8134	ブルーム
8135～8136	ティア

## 両取手

対応製品： **アコーデオンカーテン** **アコーデオンカーテンメイト** **アコウォール**

製品の両側に取手を付けることができます。  
部屋の間取りや使い方により、左右のどちらからも開閉したい場合に便利です。

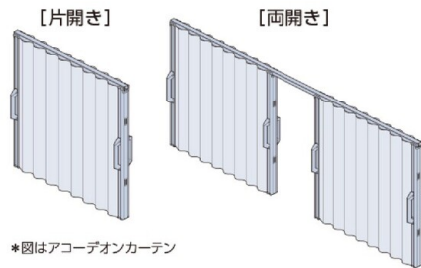

\*図はアコーデオンカーテン

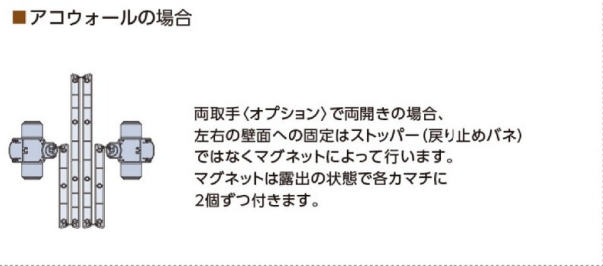

## 価格

※表示価格は消費税を含まないメーカー希望小売価格(本体価格)です。

### 各製品本体価格 + 下記加算価格

価格表に掲載している製品本体価格とは別に物流諸経費を申し受けます。

製品	納まり	加算価格
アコーデオンカーテン	片開き	5,000円
	両開き	10,000円
アコーデオンカーテンメイト	片開き	670円
	両開き	1,340円
アコウォール	片開き	1,200円
	両開き	2,400円

\*製品本体と同時にご注文ください。  
※組み合わせ可能なオプションについては、84ページをご覧ください。  
※片開きは表裏1セット、両開きは表裏2セットとなります。  
※アコーデオンカーテンの場合は「アシスト取手」「標準取手」からお選びいただけます。  
※各製品本体価格は製品仕様ページをご覧ください。

## 大型取手

対応製品： **アコウォール**

しっかりと握りやすい大型の取手。抗菌加工が施されており、安心してお使いいただけます。



※取手の色はパネルカラーによってあらかじめ決まっています。  
詳しくは80ページをご覧ください。

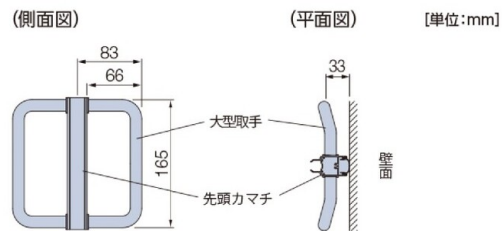

## 価格

※表示価格は消費税を含まないメーカー希望小売価格(本体価格)です。

### アコウォール製品本体価格 + 下記加算価格

価格表に掲載している製品本体価格とは別に物流諸経費を申し受けます。

納まり	加算価格
片開き	5,000円(表裏1セット)
両開き	10,000円(表裏2セット)

\*製品本体と同時にご注文ください。  
※アコウォール製品本体価格は、79ページをご覧ください。

■ オプション

# すきまガード

対応製品： **アコーデオンカーテン**

「すきまガードテープ」が製品本体と床面とのすき間を防ぎ、お部屋の冷暖房効率を高めます。光漏れを軽減できるので寝室などにもおすすめです。

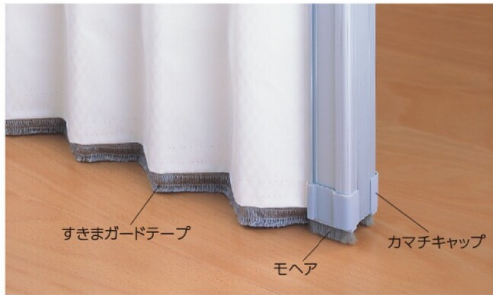

カマチキャップの色は製品本体の部品色と同系色になります。すきまガードテープ、モヘアはグレーになります。

室内の温度推移

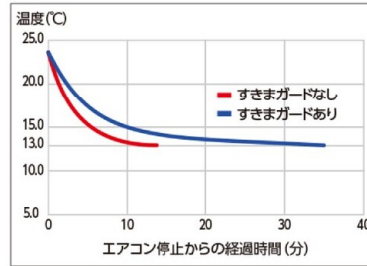

試験方法

室内温度が13℃のモデル空間(8畳弱)をアコーデオンカーテン(約6㎡)で室内を仕切り、片側の空間のみ暖房運転を行い、室内温度が23℃になった時点で運転を停止し、時間測定をスタートする。その温度が13℃になるまでの経過時間を測定し比較する。尚、試験データは実験測定値であり品質保証値ではありません。

## 価格

※表示価格は消費税を含まないメーカー希望小売価格(本体価格)です。

### アコーデオンカーテン製品本体価格 + 下記加算価格

価格表に掲載している製品本体価格とは別に物流諸経費を申し受けます。

製品幅 (mm)	200～1000	1010～2000	2010～3000	3010～4000
片開き	3,000円	4,200円	5,400円	6,500円
両開き	6,000円	8,400円	10,800円	13,000円

※製品本体と同時にご注文ください。

※アコーデオンカーテン製品本体価格は、61ページをご覧ください。

※両開きの場合、片側の製品幅で加算価格をご確認ください。

## 製品高さについて

開口高さから20mm程度引いた寸法を製品高さとして指定してください。すきまガードテープを付けた製品仕上がり寸法は、「製品高さ+20mm」になります。製品上部からのすき間を防ぐため「H型(レール露出)」がおすすめです。

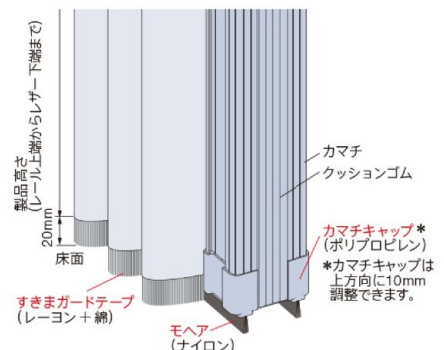
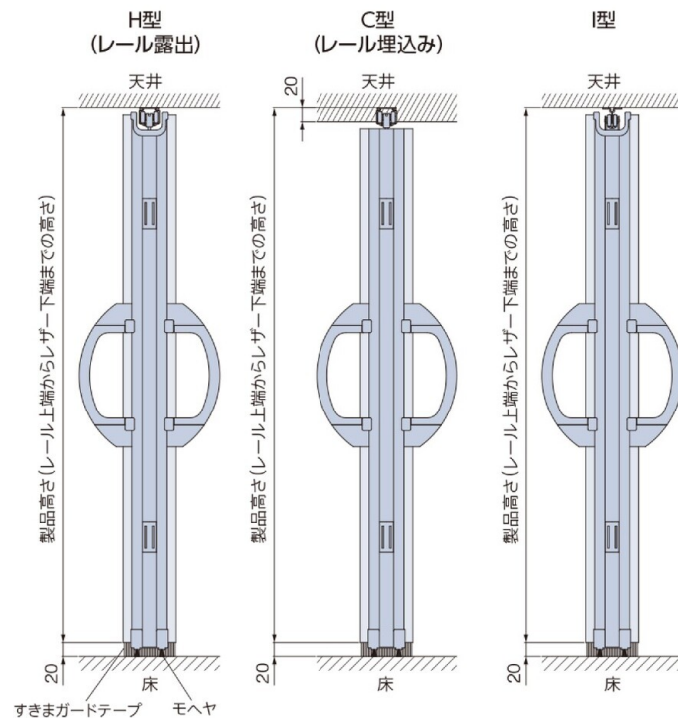

# 下ガイドレール

対応製品: **アコーディオンカーテン**

開閉操作のふらつきを抑える仕様です。  
床面のレールに本体下部のランナー・ガイドピンが通ることで安定感のある開閉操作ができます。



下ガイドレールの色は、上レールと同色になります。

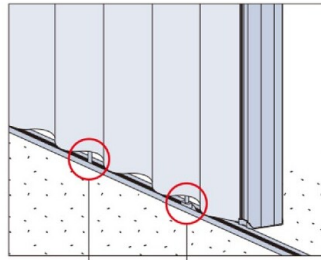

ガイドピン  
ランナー  
※先頭のみ付属

**注意**

製品に強い衝撃がかかると  
下ガイドレールからガイドピンが  
外れる場合があります。

## 価格

※表示価格は消費税を含まないメーカー希望小売価格(本体価格)です。

### アコーディオンカーテン製品本体価格 + 下記加算価格

価格表に掲載している製品本体価格とは別に物流諸経費を申し受けます。

製品幅 (mm)	200~1000	1010~2000	2010~3000	3010~4000
片開き	4,700円	8,300円	12,100円	15,900円
両開き	9,400円	16,600円	24,200円	31,800円

\*製品本体と同時にご注文ください。  
\*組み合わせ可能なオプションについては、84ページをご覧ください。  
\*アコーディオンカーテン製品本体価格は、61ページをご覧ください。

※両開きの場合、片側の製品幅で加算価格をご確認ください。

## 製品詳細図

[単位:mm]

上レールの種類によって、製品の高さは下記の通りになります。  
下レールの長さは製品幅と同じになります。

\*図はアシスト取手の場合

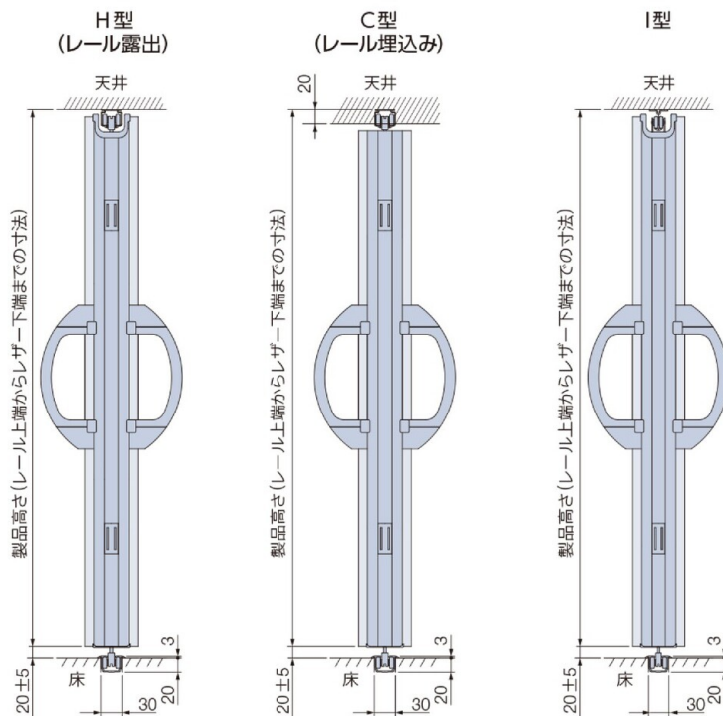

下ガイドレールの床面への  
埋込み寸法は、20mmです。

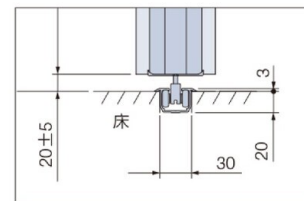

※オプションの「カーブ」には対応しません。

■ オプション

# カーブ

対応製品： **アコーディオンカーテン**

部屋のコーナー部分を仕切り、新たに部屋をつくることができます。ワークスペースや収納など部屋の用途が広がります。



## 価格

※表示価格は消費税を含まないメーカー希望小売価格(本体価格)です。

### アコーディオンカーテン製品本体価格 × 1.2

価格表に掲載している製品本体価格とは別に物流諸経費を申し受けます。

\*製品本体と同時にご注文ください。  
 ※組み合わせ可能なオプションについては、84ページをご覧ください。  
 ※アコーディオンカーテン製品本体価格は、61ページをご覧ください。

### 製作可能寸法・製品重量・部品色 [単位:mm]

\*幅・高さとも10mm単位での製作になります。

レールの種類	H型・C型	I型
半径	450mmR	250mmR以上
角度	90°のみ	90°以上180°未満
製品幅	片開き	200~4000
	両開き	400~8000
製品高さ	500~3000	

製品重量・部品色はアコーディオンカーテンと同様です。  
 詳しくは60・63ページをご覧ください。

### タッセルについて

製品幅にかかわらず、タッセルが付属します。タッセルによってたたみ込んだ時のレザーの戻りを防ぎます。すっきりとしたシンプルなデザインで、結び目を移動することで長さ調整も可能です。



#### セット内容

- ・タッセル(アイボリー) 1本
- ・タッセルフック 2個
- ・アイボリー・アンバー・グレー)
- ・タッセルフック取付け板 2個
- ・取付けネジ 2本

## サイズの測り方

レールの種類によって、幅の測り方が異なります。下記をご確認の上、製品幅の発注寸法を算出してください。  
 高さの測り方は100ページをご覧ください。

### H型レール・C型レール

半径450mmR、角度90°の場合

下図のA・B寸法を測ります。

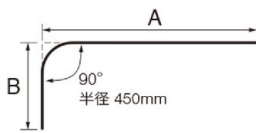

製品幅 = A + B

### I型レール

半径250mmR以上、450mmR以下  
 角度90°以上180°未満の場合

下図のA・B寸法を測ります。

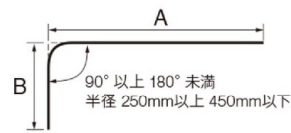

製品幅 = A + B

半径451mmR以上、  
 角度90°以上180°未満の場合

下図のC・D・Eの寸法を測り、200mm程度  
 加えた寸法が発注寸法になります。

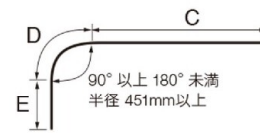

製品幅 = C + D + E + 200

### 両開きの場合の注意 (例) 製品幅2000mmの場合

両開きの場合、製品は均等に分割されます。

※下図のように分割位置を指定する際は、  
 最寄りの弊社支店・営業所にお問い合わせください。

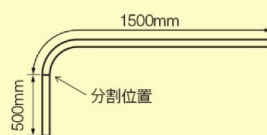
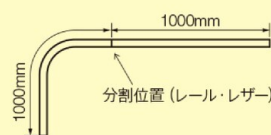

# 簡易ロック

対応製品： **アコーディオンカーテン**

ツマミと施錠ボタンを操作するだけで簡単に鍵の開け閉めができる製品です。  
脱衣所などのちょっとしたプライバシーを確保したいスペースに手軽に使えます。

\*写真・図面は標準取手の場合

## ロック時



ツマミを下げ、施錠ボタンを押します。  
※緊急時は奥側の穴にピンを差し込むことで解錠可能

## 解錠時



施錠ボタンを引っ張り、ツマミを上げます。

## 製作可能寸法

[単位:mm]

\*幅・高さとも10mm単位での製作になります。

製品幅	片開き	200~4000
	両開き	400~8000
製品高さ		710~3000

## 価格

### 加算価格なし

\*製品本体と同時にご注文ください。  
※組み合わせ可能なオプションについては、84ページをご覧ください。

## ロック位置

片開きの場合は、「右ロック」「左ロック」のどちらかをご指定ください。

### 片開き

#### 右ロックの場合



#### 左ロックの場合



### 両開き



## 構造と部品

※必ずたたみ込み側のカムチを本体付属部品で壁面に固定してください。  
※ストライク・カムチ固定金具は製品に付属されます。

[単位:mm]

簡易ロックの色は製品本体の部品色と同系色になります。

### 正面図

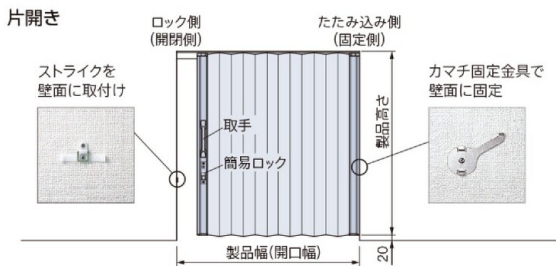

### 側面図

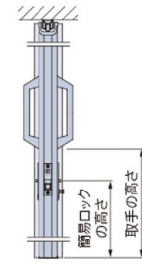

#### 取手・簡易ロックの高さ

製品高さ	取手の高さ	簡易ロックの高さ
710~1000	(製品高さ÷2)+60	製品高さ÷2
1010~2000	(製品高さ÷2)-40	(製品高さ÷2)-100
2010~3000	1160	1100

### 両開き

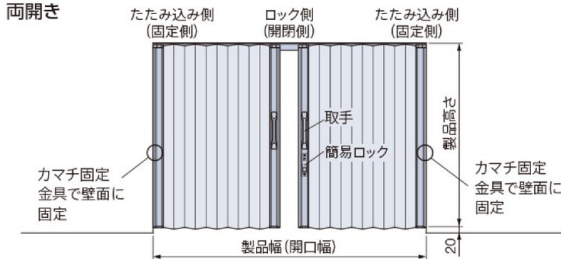

### 巾木がある場合

壁面カムチセット(オプション)で巾木によるすき間を防ぐことができます。  
壁面カムチに付属する「取付け台」を使用して「ストライク」や「カムチ固定金具」を固定してください。詳しくは95ページをご覧ください。

#### ストライク



#### カムチ固定金具



※壁面カムチセットを取付ける場合、開口幅から壁面カムチの厚さを引いた寸法を製品幅としてご指定ください。



■ オプション

# シリンダー錠

対応製品： アコーデオンカーテン アコウォール

キー操作で特定の人が施錠を行う場合に適した製品。  
ロッカールームや荷物の保管場所など、管理が必要とされる場所におすすめです。

■ アコーデオンカーテン

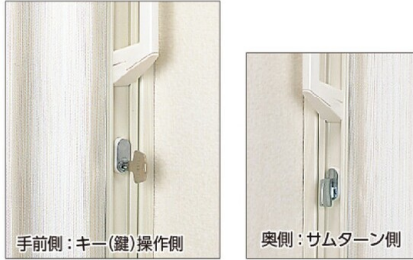

■ アコウォール

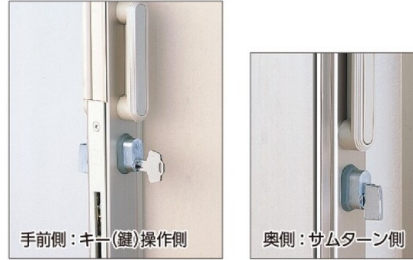

## 製作可能寸法

※製品幅は壁面カマチ(ロック受け)を含んだ寸法になります。

[単位:mm]

■ アコーデオンカーテン

\*幅・高さとも10mm単位での製作になります。

製品幅	片開き	200~4000
	両開き	400~8000
製品高さ		710~3000

■ アコウォール

\*幅・高さとも1mm単位での製作になります。

製品幅	片開き	360~4000
	両開き	720~8000
製品高さ		500~3000

## ロック位置

片開きの場合は、「右ロック」「左ロック」のどちらかをご指定ください。

■ 片開き

右ロック

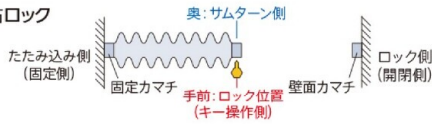

左ロック

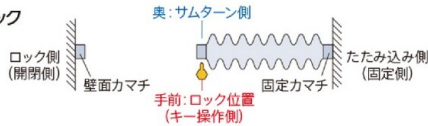

■ 両開き

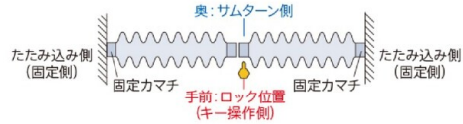

## 価格

※表示価格は消費税を含まないメーカー希望小売価格(本体価格)です。

### 各製品本体価格 + 下記加算価格

価格表に掲載している製品本体価格とは別に物流諸経費を申し受けます。

	加算価格
アコーデオンカーテン	21,000円
アコウォール	18,300円

\*製品本体と同時にご注文ください。

\*組み合わせ可能なオプションについては、84ページをご覧ください。

\*アコーデオンカーテン製品本体価格は、61ページをご覧ください。

\*アコウォール製品本体価格は、79ページをご覧ください。

構造と部品

※必ずたたみ込み側のカマチを本体付属部品で壁面に固定してください。  
 ※壁面カマチ・固定カマチは製品に付属されます。

[単位:mm]

シリンダー鎌錠の色は製品本体の部品色と同系色になります。  
 キー(鍵)は3個付属します。

■ アコーディオンカーテン 固定カマチ・壁面カマチの長さは「製品高さ+20mm」になります。

正面図

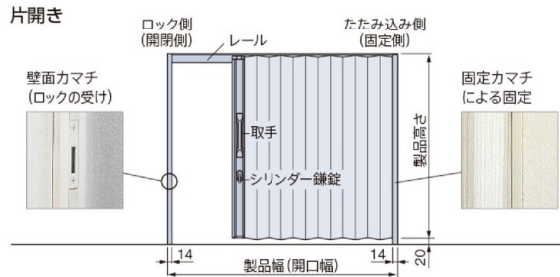

両開き

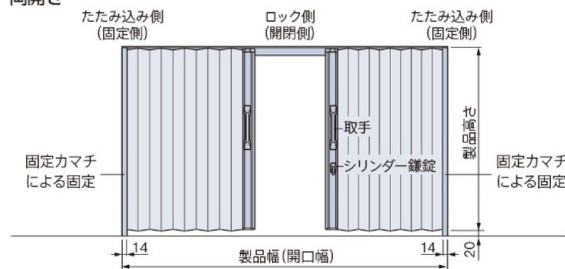

側面図

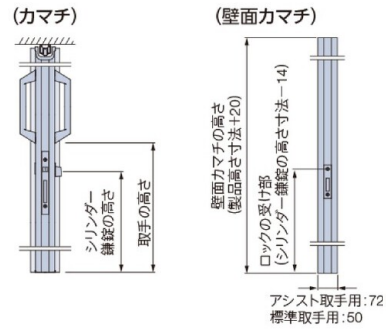

取手・シリンダー鎌錠の高さ

製品高さ	取手の高さ	シリンダー鎌錠の高さ
710~1000	(製品高さ÷2)+60	製品高さ÷2
1010~2000	(製品高さ÷2)-40	(製品高さ÷2)-100
2010~3000	1160	1100

■ アコウォール 固定カマチ・壁面カマチの長さは「製品高さ+10mm」になります。  
 ※シリンダー鎌錠の場合、先頭カマチにマグネットは内蔵されません。

正面図

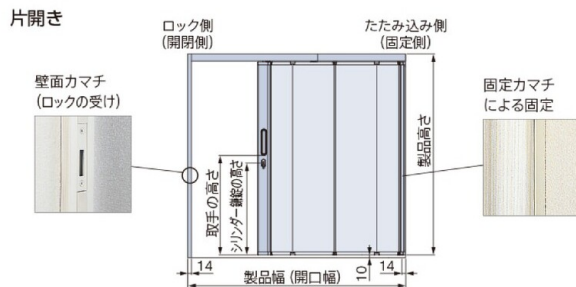

両開き

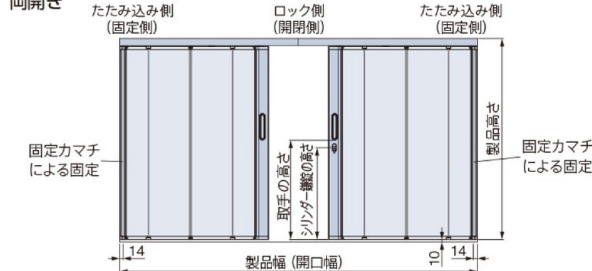

側面図

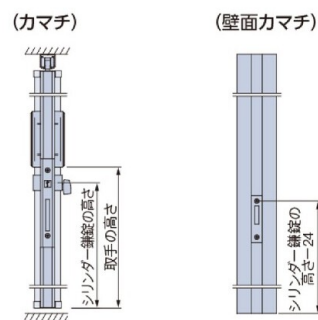

取手・シリンダー鎌錠の高さ

製品高さ	取手の高さ	シリンダー鎌錠の高さ
500~1990	(製品高さ÷2)-66	(製品高さ÷2)-95
1991~2490	1039	1010
2491~3000	1139	1110

■オプション

# ハンドルロック

対応製品: **アコーディオンカーテン**

誰にでも使いやすいユニバーサルデザインのハンドル形状。

ハンドル操作で、簡単に鍵の開け閉めができます。抗菌加工を施した取手・ハンドルは、トイレや更衣室などにも安心です。

## ロック時

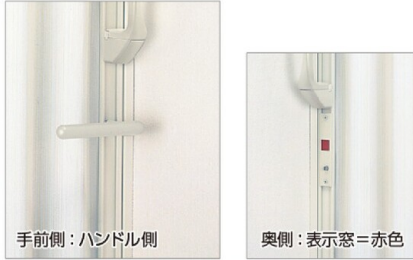

手前側：ハンドル側

奥側：表示窓＝赤色

※緊急時は奥側からコインで解錠可能

## 解錠時



手前側：ハンドル側

奥側：表示窓＝青色

\*写真・図面はアシスト取手の場合

## 製作可能寸法

[単位:mm]

\*幅・高さとも10mm単位での製作になります。

※製品幅は壁面カマチ(ロック受け)を含んだ寸法になります。

製品幅	片開き	200~4000
	両開き	400~8000
製品高さ		710~3000

## 価格

※表示価格は消費税を含まないメーカー希望小売価格(本体価格)です。

## アコーディオンカーテン製品本体価格 + 52,300円

\*製品本体と同時にご注文ください。

※組み合わせ可能なオプションについては、84ページをご覧ください。

※アコーディオンカーテン製品本体価格は、61ページをご覧ください。

価格表に掲載している製品本体価格とは別に物流諸経費を申し受けます。

## ロック位置

片開きの場合は、「右ロック」「左ロック」のどちらかをご指定ください。

### 片開き

#### 右ロックの場合



#### 左ロックの場合

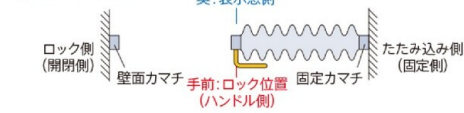

### 両開き

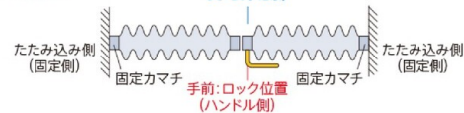

## 構造と部品

※必ずたたみ込み側のカマチを本体付属部品で壁面に固定してください。  
※壁面カマチ・固定カマチは製品に付属されます。

[単位:mm]

ハンドルロックの色は製品本体の部品色と同系色になります。固定カマチ・壁面カマチの長さは「製品高さ+20mm」になります。

### 正面図

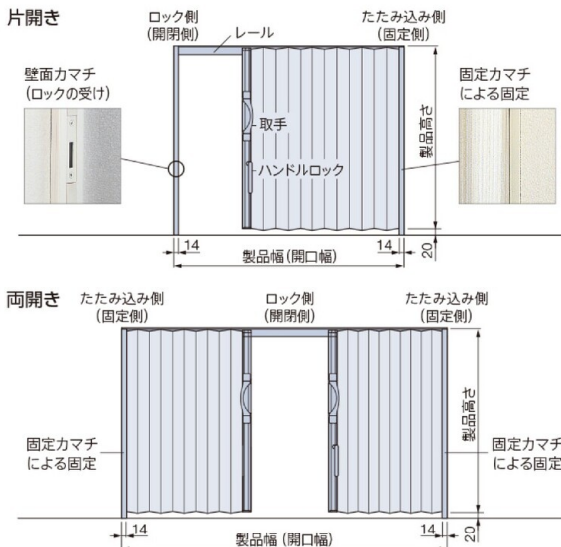

### 側面図

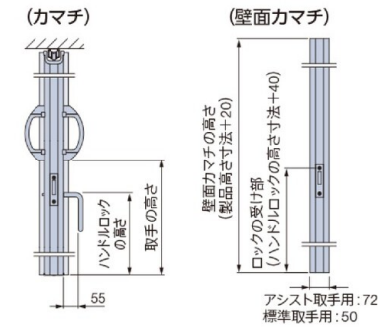

### 取手・ハンドルロックの高さ

製品高さ	取手の高さ	ハンドルロックの高さ
710~1000	(製品高さ÷2)+60	(製品高さ÷2)-40
1010~2000	(製品高さ÷2)-40	(製品高さ÷2)-140
2010~3000	1160	1060

# 壁面カマチセット

対応製品： アコーディオンカーテン アコーディオンカーテンメイト アコウォール

巾木がある開口部に取付ける際に生じる巾木の厚み分のすき間を防ぎます。  
厚さ14mm以下(アコーディオンカーテンメイトは12.5mm以下)の巾木に対応します。

\*写真・イラストはアコーディオンカーテン

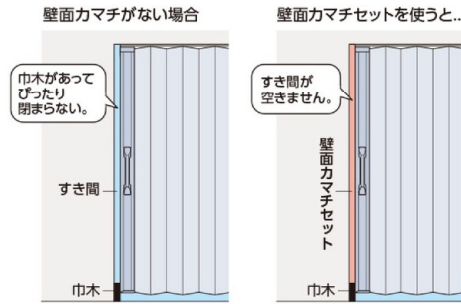

## ■ アコーディオンカーテン



## ■ アコーディオンカーテンメイト



## ■ アコウォール

シルバーとブロンズの2色から選べます。

## 価格

\*表示価格は消費税を含まないメーカー希望小売価格(本体価格)です。

必ず「ルール取付け面～巾木の上端」までの寸法よりも長いサイズの壁面カマチセットを選び、余分な長さを切ってお使いください。

	アコーディオンカーテン	アコーディオンカーテンメイト	アコウォール
壁面カマチセット2m	6,700円	6,700円	6,100円
壁面カマチセット2.4m (製品高さ2400mm以下・キャッチ台2個)	8,200円	8,200円	—
壁面カマチセット2.4m (製品高さ2410mm以上・キャッチ台4個)	8,900円	—	—
壁面カマチセット2.5m	—	—	7,500円
壁面カマチセット3m	9,200円	9,200円	8,400円

\*製品本体と同時にご注文ください。

\*組み合わせ可能なオプションについては、84ページをご覧ください。

## セット内容

### ■ アコーディオンカーテン

### ■ アコーディオンカーテンメイト

- ・壁面カマチ : 1本
- ・クッションゴム : 1本
- ・キャッチ台 : 製品高さ 2400mm 以下 2個  
製品高さ 2410mm 以上 4個
- ・取付台 : 1個
- ・ストッパー : キャッチ台や取付台に2個ずつ付属
- ・取付けビス

### ■ アコウォール

- ・壁面カマチ : 1本
- ・クッションゴム : 1本
- ・マグネット : 2個
- ・取付けビス

\*取付台セットは付属しません。

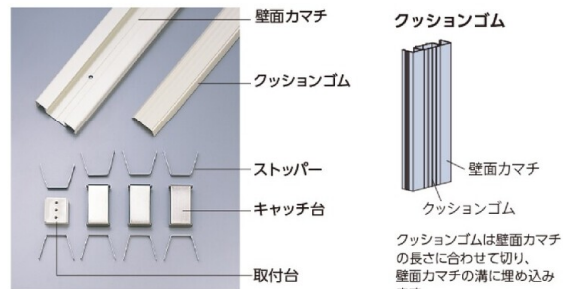

\*写真はアコーディオンカーテン用

### 取付台セット

アコウォールで固定カマチ側に壁面カマチセットを取付ける場合は、カマチを固定するために必要な「取付台セット」を2～3個同時にご注文ください。

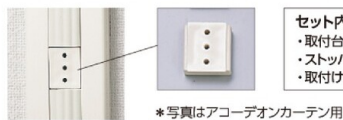

\*写真はアコーディオンカーテン用

価格 220円/個



## 断面図

[単位:mm]

### ■ アコーディオンカーテン

発注時の製品の取手に合わせて、壁面カマチを「アシスト取手用」と「標準取手用」の2種類からご指定ください。

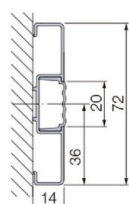

アシスト取手用

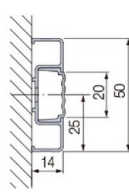

標準取手用

### ■ アコーディオンカーテンメイト

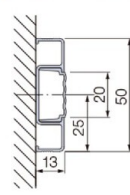

### ■ アコウォール

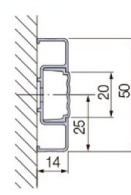

■ オプション

# ハンガーパイプ

対応製品： アコーディオンカーテン アコーディオンカーテンメイト

天井高が製品高さを超える部屋や、換気などで天井部分を開けておきたい場合など、レールを中吊りして固定することができます。必ず「サイドブラケット (オプション)」を同時にご注文ください。



## V型ハンガーパイプ

天井からV型に中吊りします。レールの片側しか壁面に固定できない場合におすすめです。



伸縮範囲 (天井～レール間): 350~980mm

## I型ハンガーパイプ

天井からI型に中吊りします。レールの両側を固定できる場合におすすめです。



伸縮範囲 (天井～レール間): 250~1020mm

### ■ アコーディオンカーテン

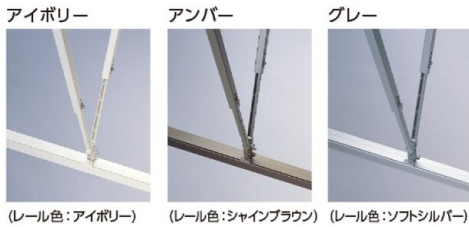

(レール色: アイボリー) (レール色: シェインブラウン) (レール色: ソフトシルバー)

### ■ アコーディオンカーテンメイト

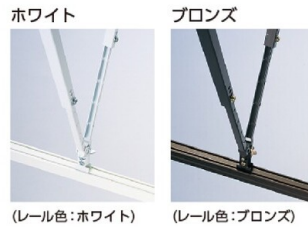

(レール色: ホワイト) (レール色: ブロンズ)

## 価格

※表示価格は消費税を含まないメーカー希望小売価格 (本体価格) です。

※サイドブラケット・レールジョイント金具・エンドキャップは下記の価格には含まれておりません。

名称	V型ハンガーパイプ		I型ハンガーパイプ	
	伸縮範囲 (開口角度40°の時の 天井～レール間)	価格	伸縮範囲 (天井～レール間)	価格
ハンガーパイプ S	350~560mm	7,600円	250~340mm	3,900円
ハンガーパイプ M	570~760mm	9,400円	350~560mm	4,400円
ハンガーパイプ L	770~980mm	11,200円	570~1020mm	5,300円

\*製品本体と同時にご注文ください。  
\*製品は「レールにビス穴不要」とご指定ください。

## 構造と部品

※サイドブラケット・レールジョイント金具・エンドキャップは、下図を参照の上、必要に応じて別途手記してください。

\*図はアコーディオンカーテン (アコーディオンカーテンメイトも同様)

### ■ V型ハンガーパイプ

最低でもレールの片側をサイドブラケットで固定してください。

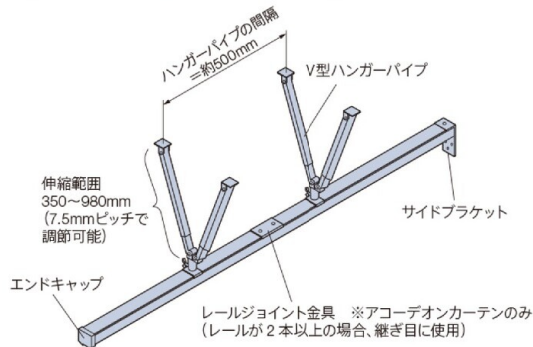

### ■ I型ハンガーパイプ

必ずレールの両端をサイドブラケットで固定してください。

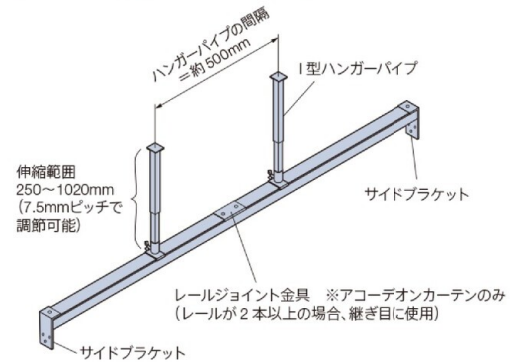

# サイドブラケット

対応製品: **アコーディオンカーテン** **アコーディオンカーテンメイト**

ハンガーパイプ使用時にレールを壁面に固定します。I型ハンガーパイプの場合は必ずレールの両端を、V型ハンガーパイプの場合は最低でもレールの片端をサイドブラケットで固定してください。

## ■ アコーディオンカーテン

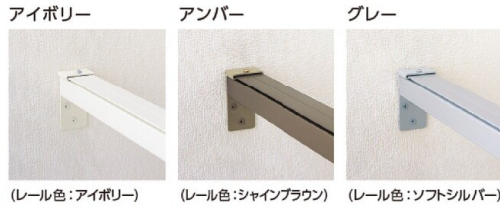

## ■ アコーディオンカーテンメイト



[単位:mm]

## 価格

※表示価格は消費税を含まないメーカー希望小売価格(本体価格)です。

### ■ アコーディオンカーテン

1,000円 / 1組(2個)

### ■ アコーディオンカーテンメイト

800円 / 1組(2個)

# レールジョイント金具

対応製品: **アコーディオンカーテン**

ハンガーパイプ使用時にレールを2本以上つなぐ場合、レールの継ぎ目に使用します。

## ■ H型レール・C型レール用

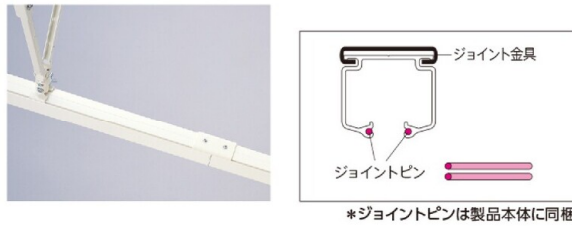

## ■ I型レール用

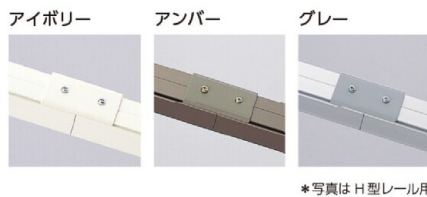
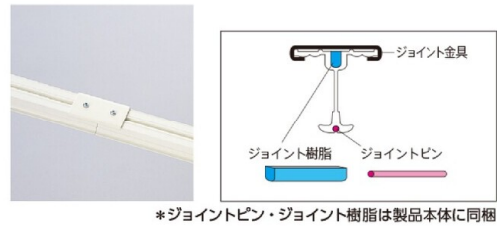

## 価格

※表示価格は消費税を含まないメーカー希望小売価格(本体価格)です。

670円 / 個

## レール本数

[単位:mm]

下表でレールが2本になる場合は、レールジョイント金具をご注文ください。

製品高さ	製品幅	200~1800	1810~2040	2050~2290	2300~2500	2510~3000	3010~8000	
500~1800	1本	1本	2本	2本	2本	2本	2本	
1810~2040			1本					1本
2050~2290				1本	1本			
2300~2500						1本		
2510~3000			1本*					

※「製品幅>製品高さ」の時はレールが2本になります。

## ■ オプション

# エンドキャップ

対応製品： アコーディオンカーテン アコーディオンカーテンメイト

スペースの一部を間仕切る場合（レールの片側に壁がない場合）に、レールの端部に取付けて製品の脱落を防ぎます。

### ■ アコーディオンカーテン

#### ■ H型レール・C型レール用



アイボリー アンバー グレー

#### ■ I型レール用



アイボリー・アンバー・グレーの3色  
\*写真はアイボリー

### ■ アコーディオンカーテンメイト

#### ■ H型レール用



ホワイトのみ

## 価格

※表示価格は消費税を含まないメーカー希望小売価格(本体価格)です。

### ■ アコーディオンカーテン

180円/個

### ■ アコーディオンカーテンメイト

230円/個

# 固定具

対応製品： アコーディオンカーテンメイト

たたみ込む側（開閉しない側）のカマチを壁面に固定したい場合に使用します。



クリアーのみ

## 価格

※表示価格は消費税を含まないメーカー希望小売価格(本体価格)です。

260円/個

\*片開きの場合は1個、両開きの場合は2個必要です。

# 中間ストッパー

対応製品： アコーディオンカーテン アコーディオンカーテンメイト

製品をレールの途中で止めたい場合や、両開きの製品の中間位置を決める場合に使用します。

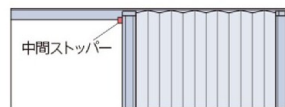

\*図はアコーディオンカーテン

### ■ アコーディオンカーテン

#### ■ H型・C型レール用



クリアーのみ

#### ■ I型レール用



アイボリー・アンバー・グレーの3色



アイボリー アンバー グレー

### ■ アコーディオンカーテンメイト

#### ■ H型レール用



クリアーのみ

## 価格

※表示価格は消費税を含まないメーカー希望小売価格(本体価格)です。

370円/個

# 鴨居用ブラケット

対応製品： アコーディオンカーテン アコーディオンカーテンメイト

鴨居にレールを取付ける場合に使用します。鴨居の溝を気にすることなく取付けられます。



\*写真はアコーディオンカーテンメイト

## ■ アコーディオンカーテン



アイボリー      アンバー      グレー

## ■ アコーディオンカーテンメイト



ホワイト      ブロンズ

## 価格

※表示価格は消費税を含まない  
メーカー希望小売価格(本体価格)です。

**520円/個**

鴨居用ブラケット個数：50cm毎に1個程度

