

シルキー シルキーアクア



チャイルド
セーフティ

ワンポール
操作

ポール
操作

ハンドル
操作



シルキー T-2883 サンドベージュ (グロスレス遮熱)

製作可能寸法

* 幅は5mm単位、高さは10mm単位での製作になります。

[単位: mm]

製品	シルキー			シルキーアクア 耐水	
	ワンポール操作	ポール操作	ハンドル操作	ワンポール操作	ポール操作
製品幅	270~3000	150~3000	450~1800	270~3000	150~3000
製品高さ	110~3000		450~1800	110~3000	
最大面積	6m ²		2.16m ²	6m ²	

※製品の仕上がり高さは発注寸法に対して誤差が生じる場合があります。高さ調整 (139ページ) を行ってください。

ワンポール操作
ポール操作

- ・幅295mm以下の場合、RDS (減速降下機能) は付きません。
- ・RDS (減速降下機能) なしの場合、高さ4000mm、ポール操作は面積7㎡まで製作可能。最寄りの弊社支店・営業所へお問い合わせください。

ハンドル操作

- ・手が届く高さの窓での使用をおすすめします。
- ・バスルームなどの水が掛かる場所では使用できません。
- ・RDS (減速降下機能) は付きません。

対応スラット

スラット幅 25mm

スラット	スラット No.
ベーシックカラー	T-5005 ~ 5567
ツートンカラー	T-5631 ~ 5646
パールカラー	T-5809 ~ 5829
ビジュアルカラー	T-9201 ~ 9728

スラット	スラット No.	
省エネ	遮熱	T-2082 ~ 2695
	グロスレス遮熱	T-2781 ~ 2899
省エネ + メンテナンス	フッ素+遮熱	T-4129 ~ 4577
	フッ素+グロスレス遮熱	T-4851 ~ 4899
	酸化チタン+遮熱 ※	T-6124 ~ 6576
	酸化チタン+グロスレス遮熱 ※	T-6852 ~ 6898

※「酸化チタン+遮熱」・「酸化チタン+グロスレス遮熱」のスラットは水に濡れるとスラットどうしがくっつきやすい性質があるため、シルキーアクアには対応していません。

製品特長

スラット幅25mm、ベーシックなヨコ型ブラインド。
小窓からワイドサッシまで、幅広く対応できる「シルキー」。

POINT

きめ細やかに光と視線をコントロールできる、シンプル&スマートなヨコ型ブラインド。

シンプルでスマートな「デザイン」、光・視線をきめ細やかに調整できる「機能性」がブラインドのいいところ。
シーンに応じたスラットの向きにすることで、室内の明るさ、室内からの眺め、外からの視線などを最適にコントロールできます。



スラットの角度を調整して、採光と視線をコントロール。

スラットを室外に傾けたとき

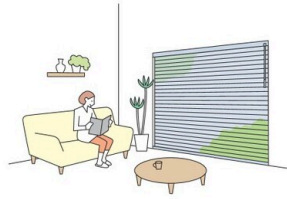

上からの直射日光を遮り、適度な明るさで室内でも過ごしやすいくなります。

スラットを室内に傾けたとき

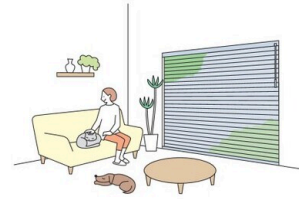

外からの視線を遮りながら、光を探り入れ、明るく過ごせます。

POINT

水まわりに使用できる耐水仕様の「シルキーアクア」。結露のある窓にも安心です。

細部にも、アルミやステンレスなど、水に強くサビにくい素材を使用。



スラットの上下をはさみ込んだ、ダブルピッチの「ラダーコード」。



水滴によるスラットどうしのくっつきを防ぐため、結露のある窓にもおすすめ。また、風によるバタつきも抑えます。

POINT

窓のサイズや使用シーンに合わせて選べる操作方法。

動画はこちら ▶



ワンポール操作

- ・製品の昇降とスラットの角度調整をチルトポールで行います。
- ・模様替えにも安心の「左右転換機能」付き。
- ・コードを少し引くと製品が自動的に降りるRDS（減速降下機能）を搭載！▶P.26



ポール操作

- ・製品の昇降はコードで、スラットの角度調整はチルトポールで行います。
- ・コードを少し引くと製品が自動的に降りるRDS（減速降下機能）を搭載！▶P.26

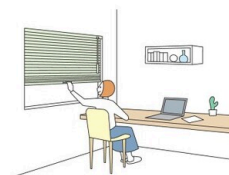

ハンドル操作

- ・製品の昇降はハンドルで、スラットの角度調整はチルトポールで行います。
- ・腰高窓や小窓など、取付け位置の低い窓におすすめです。
- ・小さなお子さまが触れるループ状のコードがなく（コードレス）、安心です。

「シルキー・シルキーアクア」がベースになった製品バリエーション。

さまざまな窓に ▶ ノンビス (P.62) 左右につばる力で取付けできて便利です。
▶ セバレート (P.74) 大きな窓も左右別々に操作できます。
▶ 出窓 (P.88)
▶ 傾斜窓 (P.96)

便利な電動操作 ▶ ホームタコス (P.100)
▶ ホームタコス天窓 (P.100)

色を自由に組み合わせできる ▶ カラーコーディネート (P.120)

価格

* 幅は5mm単位、高さは10mm単位での製作になります。

価格表に掲載している製品本体価格とは別に物流諸経費を申し受けます。

スラット	スラット No.	価格
ベーシックカラー	T-5005～5567	下表価格
ツートンカラー	T-5631～5646	下表価格
パールカラー	T-5809～5829	下表価格
ビジュアルカラー*	T-9201～9728	ベーシックカラー × 1.2

スラット	スラット No.	価格	
省エネ	遮熱	T-2082～2695	下表価格
	グロスレス遮熱*	T-2781～2899	ベーシックカラー × 1.1
省エネ + メンテナンス	フッ素+遮熱*	T-4129～4577	ベーシックカラー × 1.1
	フッ素+グロスレス遮熱*	T-4851～4899	ベーシックカラー × 1.2
	酸化チタン+遮熱*	T-6124～6576	ベーシックカラー × 1.1
	酸化チタン+グロスレス遮熱*	T-6852～6898	ベーシックカラー × 1.2

※ *のスラットでRDS(減速降下機能)なしを製作する場合の価格算出方法
 下表「ワンポール操作・ポール操作価格」から-2,000円をしてから1.1倍または1.2倍してください。

シルキー ワンポール操作 ポール操作 価格

スラット：ベーシックカラー・ツートンカラー・パールカラー・遮熱

[単位:円(税別)]

高さ(mm)	幅	150	300	805	1005	1205	1405	1605	1805	2005	2205	2405	2605	2805
		～295	～800	～1000	～1200	～1400	～1600	～1800	～2000	～2200	～2400	～2600	～2800	～3000
110～800		17,200	19,200	20,200	21,400	22,600	24,000	25,100	27,500	29,100	30,400	31,600	32,400	33,500
810～1000		17,600	19,600	20,700	21,800	23,400	24,900	26,000	28,500	30,100	31,000	32,300	33,300	34,700
1010～1200		18,300	20,300	21,300	22,400	24,200	25,900	27,000	29,500	31,300	32,800	34,200	35,700	37,000
1210～1400		19,100	21,100	22,200	23,600	25,700	27,500	28,600	31,300	33,400	35,400	36,600	38,200	40,000
1410～1600		20,000	22,000	23,100	24,900	27,000	29,100	30,400	33,500	35,500	37,200	39,100	40,700	42,700
1610～1800		21,300	23,300	24,200	26,100	28,500	30,500	31,800	35,500	37,800	39,800	41,700	43,700	45,300
1810～2000		22,200	24,200	25,200	27,100	29,600	31,900	33,600	37,200	39,800	42,100	43,900	45,600	48,100
2010～2200		23,200	25,200	26,400	28,500	31,200	34,000	35,700	39,500	42,000	44,400	46,400	48,600	51,100
2210～2400		24,300	26,300	27,700	29,600	32,500	35,400	37,200	41,500	44,000	46,500	48,900	51,100	—
2410～2600		25,500	27,500	28,500	30,700	33,600	36,900	38,900	43,400	46,200	48,700	51,400	—	—
2610～2800		26,400	28,400	29,500	31,800	35,200	38,200	40,600	45,100	48,200	51,100	—	—	—
2810～3000		27,400	29,400	30,600	32,900	36,500	39,800	42,400	47,200	50,300	—	—	—	—
3010～4000		「RDS(減速降下機能)なし」で対応可能												

■ ピンク文字は面積6㎡以下での製作。

■ 幅295mm以下の場合、RDS(減速降下機能)は付きません。

■ 幅300mm以上でRDS(減速降下機能)なしを製作する場合の価格：上表価格-2,000円/台

※ RDS(減速降下機能)なしの場合、高さ4000mm、ポール操作は面積7㎡まで製作可能。最寄りの弊社支店・営業所へお問い合わせください。

シルキー ハンドル操作 価格

スラット：ベーシックカラー・ツートンカラー・パールカラー・遮熱

[単位:円(税別)]

高さ(mm)	幅	450	805	1005	1205	1405	1605
		～800	～1000	～1200	～1400	～1600	～1800
450～800		20,900	22,000	23,400	24,700	26,200	27,400
810～1000		21,600	22,700	24,200	25,700	27,200	28,400
1010～1200		22,500	23,500	24,700	26,700	28,300	29,500
1210～1400		23,400	24,500	25,800	28,100	30,100	—
1410～1600		24,400	25,500	27,200	29,500	—	—
1610～1800		25,500	26,400	28,500	—	—	—

■ ピンク文字は面積2.16㎡以下での製作。

シルキーアクア ワンポール操作 ポール操作 価格

スラット：ベーシックカラー・ツートンカラー・パールカラー・遮熱

高さ(mm) \ 幅	150 ~295	300 ~800	805 ~1000	1005 ~1200	1205 ~1400	1405 ~1600	1605 ~1800	1805 ~2000	2005 ~2200	2205 ~2400	2405 ~2600	2605 ~2800	2805 ~3000
110 ~ 800	19,200	21,200	22,300	23,600	24,900	26,400	27,700	30,300	32,100	33,500	34,800	35,700	36,900
810 ~ 1000	19,600	21,600	22,800	24,000	25,800	27,400	28,600	31,400	33,200	34,100	35,600	36,700	38,200
1010 ~ 1200	20,400	22,400	23,500	24,700	26,700	28,500	29,700	32,500	34,500	36,100	37,700	39,300	40,700
1210 ~ 1400	21,300	23,300	24,500	26,000	28,300	30,300	31,500	34,500	36,800	39,000	40,300	42,100	44,000
1410 ~ 1600	22,200	24,200	25,500	27,400	29,700	32,100	33,500	36,900	39,100	41,000	43,100	44,800	47,000
1610 ~ 1800	23,700	25,700	26,700	28,800	31,400	33,600	35,000	39,100	41,600	43,800	45,900	48,100	49,900
1810 ~ 2000	24,700	26,700	27,800	29,900	32,600	35,100	37,000	41,000	43,800	46,400	48,300	50,200	53,000
2010 ~ 2200	25,800	27,800	29,100	31,400	34,400	37,400	39,300	43,500	46,200	48,900	51,100	53,500	56,300
2210 ~ 2400	27,000	29,000	30,500	32,600	35,800	39,000	41,000	45,700	48,400	51,200	53,800	56,300	—
2410 ~ 2600	28,300	30,300	31,400	33,800	37,000	40,600	42,800	47,800	50,900	53,600	56,600	—	—
2610 ~ 2800	29,300	31,300	32,500	35,000	38,800	42,100	44,700	49,700	53,100	56,300	—	—	—
2810 ~ 3000	30,400	32,400	33,700	36,200	40,200	43,800	46,700	52,000	55,400	—	—	—	—
3010 ~ 4000	「RDS(減速降下機能)なし」で対応可能												

■ **ピンク文字**は面積6㎡以下での製作。

■ **幅295mm以下**の場合、RDS(減速降下機能)は付きません。

■ **幅300mm以上**でRDS(減速降下機能)なしを製作する場合の価格：上表価格-2,000円/台

※ RDS(減速降下機能)なしの場合、高さ4000mm、ポール操作は面積7㎡まで製作可能。最寄りの弊社支店・営業所へお問い合わせください。

オプション

設置する場所に対応

- ・角カット (P.132)
- ・取付補助金具 (P.130)
- ・レールビス (P.131)
- ・ブラケットスペーサー (P.131)
- ・あふりどめ (P.131)

安全性に配慮した

- ・セーフティイコライザー (P.127)

構造と部品

※製品高さは、取付けブラケット上端からボトムレール下端までの寸法となります。

[単位: mm]

*図はシルキー

■ワンポール操作

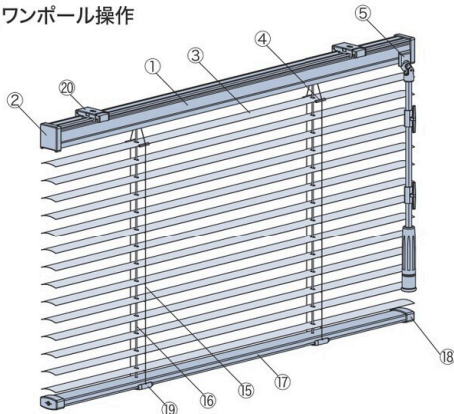

天井付け・正面付け共通

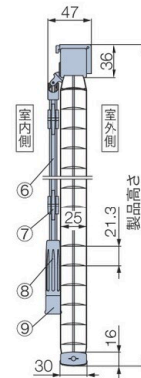

グリップ (8)

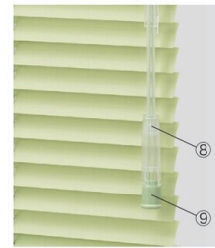

※イコライザー(9)はスラットと同系色。

■ポール操作

※幅445mm以下 (RDSなしは295mm以下) の場合、チルトポールと操作コードはラダーコードよりも内側になります。

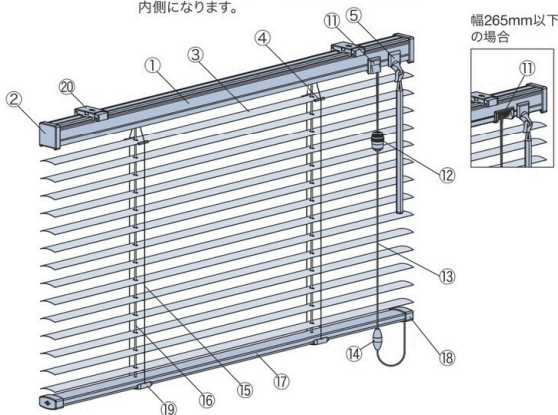

天井付け・正面付け共通

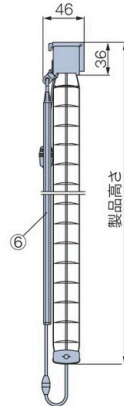

チルトポール (6)

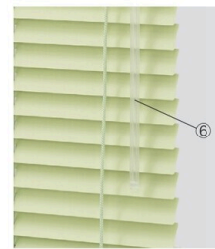

■ハンドル操作

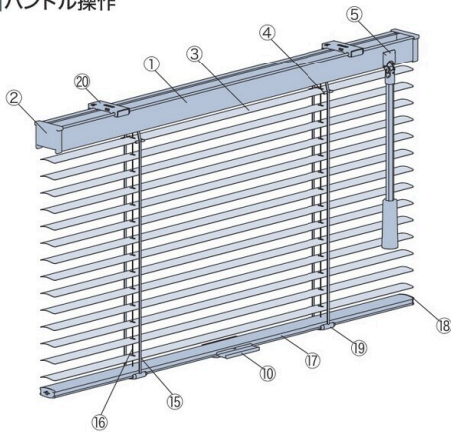

天井付け・正面付け共通

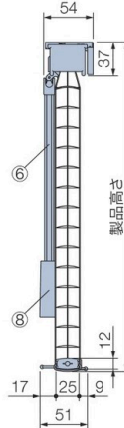

グリップ (8)



ハンドル (10) 付属個数: 1個



シルキーアクアの場合

- ・ヘッドボックス・ボトムレールは、水に強くサビにくい素材を使用しています。
- ・スラット上下をはさみ込んだダブルピッチのラダーコードを使用しています。

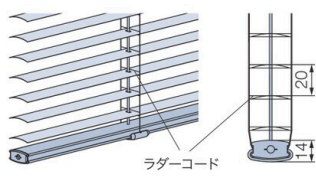

部品名	カラー
① ヘッドボックス	③と同系色
② ボックスキャップ	乳白色
③ スラット	
④ スラット押さえ	クリアー
⑤ チルトカバー	③と同系色
⑥ チルトポール	クリアー
⑦ コードフック	クリアー
⑧ グリップ	クリアー
⑨ イコライザー	③と同系色
⑩ ハンドル	クリアー

部品名	カラー
⑪ コード出口 (カバー付き)※	③と同系色
⑫ コードイコライザー	クリアー
⑬ 操作コード	③と同系色
⑭ セーフティジョイント	乳白色
⑮ ラダーコード	③と同系色
⑯ 昇降コード	③と同系色
⑰ ボトムレール	③と同系色
⑱ ボトムキャップ	乳白色
⑲ テープホルダー	クリアー
⑳ 取付けブラケット	

※幅265mm以下はコード出口の形状が異なります (カバーなし)。

■ワンポール操作・ポール操作

天井付け・正面付け共通

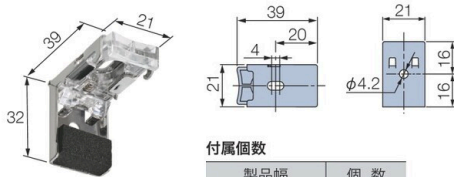

付属個数

製品幅	個数
150~1500	2個
1505~3000	3個

■ハンドル操作

天井付け・正面付け共通

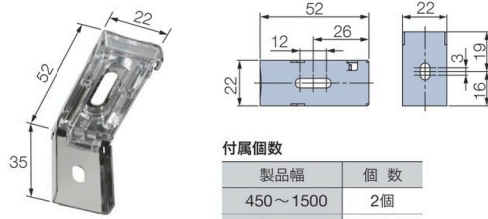

付属個数

製品幅	個数
450~1500	2個
1505~1800	3個

製品重量

操作方法	製品重量 (kg)
ワンポール操作	(製品幅 × 0.75) + (製品幅 × 製品高さ × 0.5)
ポール操作	
ハンドル操作	(製品幅 × 0.75) + (製品幅 × 製品高さ × 0.5) + 0.14

※各計算式の製品幅、製品高さの数値はメートル (m) 単位で計算してください。
 ※上記は計算式のため、実際の重量と誤差が生じる場合があります。目安としてご使用ください。

昇降コード・ラダーコードの本数 [単位: mm]

製品高さ	昇降コード本数		ラダーコード本数	
	製品幅	昇降コード本数	製品幅	ラダーコード本数
150~800	2本 (2本)	2本	2本 (2本)	2本
805~1300	2本 (2本)	2本	3本 (3本)	3本
1305~1500	2本 (3本)	2本	4本 (5本)	4本
1505~1800	2本 (3本)	3本	5本 (5本)	5本
1805~2700	3本	3本	5本	5本
2705~3000	3本	3本	7本	7本

※ () 内はハンドル操作。

チルトポール・操作コードの長さ

[単位: mm]

■ワンポール操作

チルトポールの長さは製品の取付け高さによって異なります。取付け高さをご指定ください。

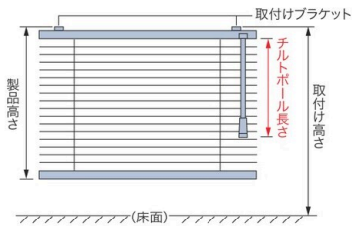

●チルトポールの長さ

取付け高さ	長さ	取付け高さ	長さ	取付け高さ	長さ
~1700	300	2810~2900	1500	4010~4100	2700
1710~1800	400	2910~3000	1600	4110~4200	2800
1810~1900	500	3010~3100	1700	4210~4300	2900
1910~2000	600	3110~3200	1800	4310~4400	3000
2010~2100	700	3210~3300	1900	4410~4500	3100
2110~2200	800	3310~3400	2000	4510~4600	3200
2210~2300	900	3410~3500	2100	4610~4700	3300
2310~2400	1000	3510~3600	2200	4710~4800	3400
2410~2500	1100	3610~3700	2300	4810~4900	3500
2510~2600	1200	3710~3800	2400	4910~5000	3600
2610~2700	1300	3810~3900	2500		
2710~2800	1400	3910~4000	2600		

*小さなお子さまがいる場合などは、コードフックを使い、危険のないよう手の届かない位置まで操作コードをコードフックに巻き付けて、たくし上げてください。

■ポール操作

操作コード・チルトポールの長さは製品高さによって異なります。

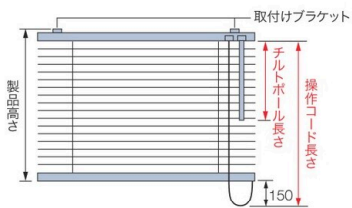

●操作コードの長さ

操作コードの長さ=製品高さ+150

※操作コードの長さは10mm単位で指定することもできます。ただし、上記寸法より短くすることはできません。

●チルトポールの長さ

製品高さ	長さ
110~2000	500mm×1本
2010~2500	1000mm×1本
2510~3000	500mm×1本+1000mm×1本 (1500mm×1本も指定可能)

※ポールが2本以上の場合、ジョイント仕様になります。
 ※チルトポールの長さは500mm単位で指定することもできます。

■ハンドル操作

チルトポールの長さは取付け高さによって異なります。取付け高さをご指定ください。

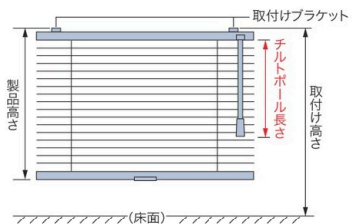

●チルトポールの長さ

取付け高さ	長さ
~1700	300
1710~1800	400
1810~1900	500
1910~2000	600
2010~2100	700
2110~2200	800
2210~2300	900
2310~2400	1000

納まり寸法目安

※寸法は計算値のため、実際の寸法と多少異なる場合があります。目安としてご使用ください。

[単位：mm]

天井付け

ワンポール操作・ポール操作

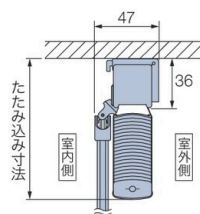

ハンドル操作

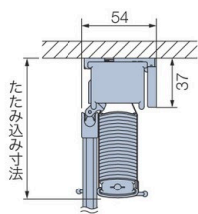

天井付け (カーテンボックスへの取付け)

ワンポール操作・ポール操作

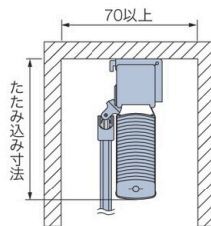

ハンドル操作

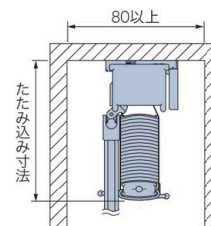

正面付け

ワンポール操作・ポール操作

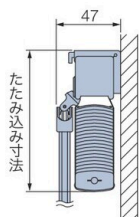

ハンドル操作

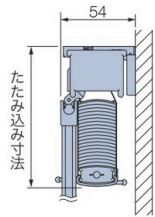

たたみ込み寸法目安

※スラットをすべてたたみ上げた時の、取付けブラケット上端からボトムレール下端までの寸法です。

製品		製品高さ	500	1000	1500	2000※	2500	3000
シルキー	ワンポール操作	75	89	104	118	133	147	
	ポール操作	75	89	104	113	—	—	
	ハンドル操作	75	89	104	113	—	—	
シルキーアクア		75	90	105	120	135	150	

※ハンドル操作は製品高さ1800mmまでの対応。



納まり寸法計算ツール ▶



たたみ込み寸法を簡単に確認できます。

操作方法

※製品に添付の取扱説明書をご覧ください。

製品の昇降は、スラットを水平の状態にしてから操作してください。

■ワンポール操作 ... 「製品の昇降」・「スラットの角度調整」をチルトポールで行います。

動画は
こちら ▶



製品の昇降

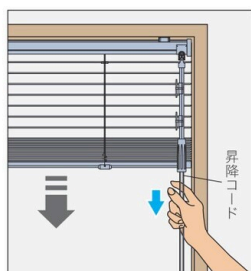

降ろすとき ▼

昇降コードを少し引き、手を放すと製品がゆっくり自動的に降ります。
途中で止める場合は、昇降コードを少し引くと止まります。



上げるとき ▲

昇降コードを下に引き、手を放すとその位置で製品が止まります。
途中から上げる場合は、止めたい位置で、昇降コードを再び少し引くと止まります。

スラットの角度調整



チルトポールのグリップを回転させて、スラットの角度を調整します。

■RDS (減速降下機能) なしの場合

降ろすとき ▼

昇降コードを少し引き、手を緩めると製品が降ります。

※製品が勢いよく降りるのを防ぐため、操作中は昇降コードから手を放さないでください。

操作方法 *製品に添付の取扱説明書をご覧ください。

製品の昇降は、スラットを水平の状態にしてから操作してください。

■ポール操作 … 「製品の昇降」は昇降コードで、「スラットの角度調整」はチルトポールで行います。

動画は
こちら ▶



製品の昇降

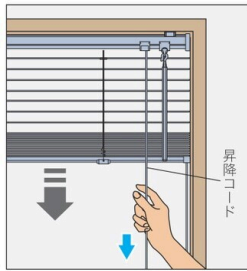

降ろすとき ▼

昇降コードを少し引き、手を放すと製品がゆっくり自動的に降ります。
途中で止める場合は、昇降コードを少し引くと止まります。



上げるとき ▲

昇降コードを下に引き、手を放すとその位置で製品が止まります。
途中から上げる場合は、止めたい位置で、昇降コードを再び少し引くと止まります。

スラットの角度調整

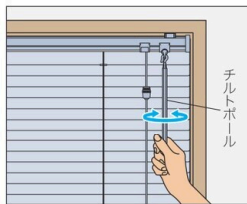

チルトポールを回転させて、スラットの角度を調整します。

■RDS (減速降下機能) なしの場合

降ろすとき ▼

昇降コードを少し引き、手を緩めると製品が降ります。

※製品が勢いよく降りるのを防ぐため、操作中は昇降コードから手を放さないでください。

■製品幅265mm以下の場合

降ろすとき ▼

昇降コードを少し引き、手を緩めると製品が降ります。
途中で止める場合は、昇降コードを外側に傾けます。

上げるとき ▲

昇降コードを下に引き、外側に傾けるとその位置で止まります。

※製品が勢いよく降りるのを防ぐため、操作中は昇降コードから手を放さないでください。

■ハンドル操作 … 「製品の昇降」はハンドルで、「スラットの角度調整」はチルトポールで行います。

動画は
こちら ▶



※ ボトムレールを直接つかんで操作すると故障の原因となります。

製品の昇降

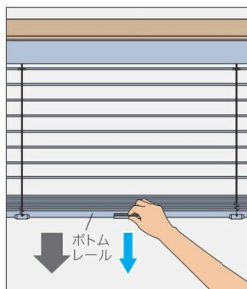

降ろすとき ▼

ハンドルをつまみ、製品を降ろします。

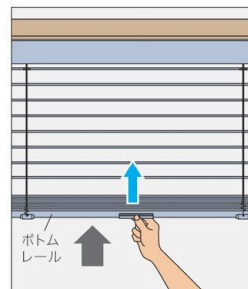

上げるとき ▲

ハンドルをつまみ、製品を上げます。

スラットの角度調整



チルトポールのクリップを回転させて、スラットの角度を調整します。

パーフェクトシルキー
耐水

25mm

シルキーシェイディアクア
耐水

耐水

25mm

シルキーアクア
耐水

耐水

25mm

シルキーカーテン
耐水

耐水

15mm