

シルキーカーテンアクア

チャイルド
セーフティ

*詳しくはP.233



T-5083 マットホワイト (ベーシックカラー)

製作可能寸法

*幅は5mm単位、高さは10mm単位での製作になります。

[単位:mm]

操作方法	ワンボール操作	ボール操作
製品幅	270~2400	150~2400
製品高さ	110~2500	
最大面積	4.5m ²	

※RDS (減速降下機能) は付きません。

※製品の仕上がり高さは発注寸法に対して誤差が生じる場合があります。
高さ調整(214ページ)を行ってください。

対応スラット

スラット幅 15mm

スラット	スラット No.	スラット	スラット No.
ベーシックカラー	T-5005~5567	省エネ 遮熱	T-2082~2695
ツートンカラー	T-5631~5646	省エネ + メンテナンス	フッ素+遮熱 T-4129~4577
パールカラー	T-5809~5829		
ビジュアルカラー	T-9201~9728		

製品特長

スラット幅15mm、耐水仕様の「シルキーカーテンアクア」。
 繊細に光を採り入れ、やさしく柔らかな窓辺をつくることができます。

POINT 耐水仕様だから、水まわりはもちろん、結露対策にもおすすめです。



アルミやステンレスなど、水に強くサビにくい素材を使用しています。

スラットの上下をはさみ込んだ、ダブルピッチの「ラダーコード」。水滴によるスラットどうしのくっつきを防ぎ、風によるパタつきも抑えます。

POINT 繊細な印象の15mm幅のスラット。腰高窓や小さな窓などにもおすすめです。

スラット幅25mmと比べて繊細な印象の「シルキーカーテンアクア」は、窓辺をやさしい印象に仕上げます。

スラット幅 15mm



シルキーカーテンアクア

スラット幅 25mm



シルキーアクア RDS

POINT 窓のサイズや使用シーンに合わせて選べる操作方法。

ワンポール操作

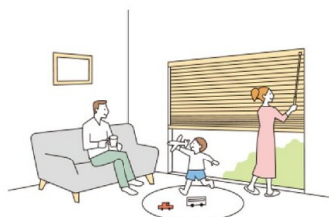

・スラットの角度調整と製品の昇降をチルトポールで行います。模様替えにも安心の「左右転換機能」付き。

ポール操作



・スラットの角度調整はチルトポールで、製品の昇降はコードで行います。

動画はこちら ▶



POINT 「シルキーカーテンアクア」がベースになった製品バリエーション。

さまざまな窓に ▶ P.102 ノンビス …… 左右につばる力で取付けできて便利です。
 ▶ P.108 セパレート ▶ P.120 内窓/内窓セパレート ▶ P.128 出窓 ▶ P.140 変形窓(角カット)

色を自由に組み合わせできる ▶ P.178 カラーコーディネート

シルキーシェイティ RDS

25mm

シルキー RDS

25mm

シルキーカーテン

15mm

耐水

シルキーアクアシェイティ RDS

25mm

耐水

シルキー RDS

25mm

耐水

シルキーカーテン

15mm

シルキーカーテンアクア

価格

価格表に掲載している製品本体価格とは別に物流諸経費を申し受けます。

※表示価格は消費税を含まないメーカー希望小売価格(本体価格)です。

スラット	スラット No.	価格
ベーシックカラー	T-5005～5567	下表価格
ツートンカラー	T-5631～5646	下表価格
パールカラー	T-5809～5829	下表価格
ビジュアルカラー	T-9201～9728	ベーシックカラー × 1.2

スラット		スラット No.	価格
省エネ	遮熱	T-2082～2695	下表価格
省エネ + メンテナンス	フッ素+遮熱	T-4129～4577	ベーシックカラー × 1.1

シルキーカーテンアクア 価格

スラット：ベーシックカラー・ツートンカラー・パールカラー・遮熱

[単位:円(税別)]

高さ (mm) \ 幅	150 ～ 600	605 ～ 800	805 ～ 1000	1005 ～ 1200	1205 ～ 1400	1405 ～ 1600	1605 ～ 1800	1805 ～ 2000	2005 ～ 2200	2205 ～ 2400
110～ 400	17,500	18,200	19,100	20,600	21,700	23,400	24,400	26,900	28,500	30,000
410～ 600	18,200	18,900	19,800	21,400	22,600	24,200	25,300	27,900	29,700	31,100
610～ 800	18,900	19,600	20,600	22,200	23,500	25,100	26,400	29,100	30,800	32,400
810～ 1000	19,600	20,300	21,500	22,800	24,500	26,000	27,400	30,200	32,100	33,600
1010～ 1200	20,300	21,100	22,300	23,500	25,300	27,200	28,400	31,400	33,500	35,200
1210～ 1400	21,400	22,200	23,300	24,700	26,900	29,100	30,400	33,500	35,900	38,000
1410～ 1600	22,200	23,000	24,100	26,000	28,400	30,800	32,400	36,000	38,300	40,300
1610～ 1800	23,300	24,100	25,200	27,500	30,200	32,500	34,100	38,300	40,900	43,300
1810～ 2000	24,400	25,200	26,600	28,600	31,500	34,300	36,100	40,300	43,300	45,900
2010～ 2200	25,700	26,700	28,600	31,200	33,300	36,600	38,500	42,800	45,800	48,600
2210～ 2500	27,000	28,100	29,300	31,500	34,900	38,000	40,300	45,100	48,100	—

■ 赤字の部分は面積4.5m²以下での製作。

オプション価格

さまざまなオプションをご用意しています。詳しくは186ページをご覧ください。

■ ナチュラルウッドバランス (187ページ)

空間への調和を高め、さらに上質に仕上げるナチュラルウッドバランス。さまざまなインテリアとのコーディネートが楽しめる20色。

価格：190ページ *後付けも可能です。

■ あふりどめ (192ページ)

窓枠にボトムレールを固定し、風によるバタツキを抑えるために使用します。

価格：610円 / (入数2個) *後付けも可能です。

■ セーフティーイコライザー (192ページ)

チャイルドセーフティ

小さなお子さまがいる場合など、イコライザーより上部の昇降コードに体が引っ掛かっても、6kg(社内基準)の力が掛かると、イコライザーが分離する安全対策を施した部品です。

価格：500円 / 個 *後付けも可能です。

(お願い) 安全対策部品をご使用になっても、事故が完全に回避されるわけではありません。コードやチェーンの危険性を十分に認識した上でご使用をお願いします。

■ レールビス (192ページ)

既存のカーテンレールに製品を取付けることができます。

価格：50円 / 個 *製品本体と同時にご指定の場合、加算価格なし。

■ ブラケットスペーサー (192ページ)

窓枠上部の壁面に取付ける場合に、壁面と額縁の段差を解消するために使用します。

価格：192ページ

構造と部品

※製品高さは、取付けブラケット上端からボトムレール下端までの寸法となります。

[単位:mm]

ワンポール操作

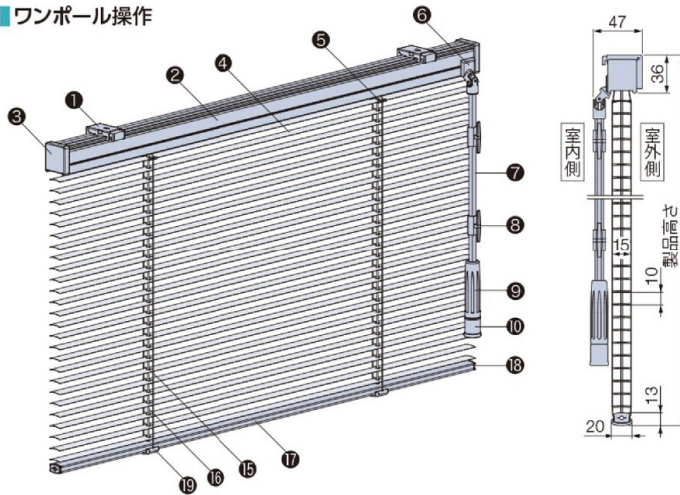

取付けブラケット

天井付け・正面付け共通

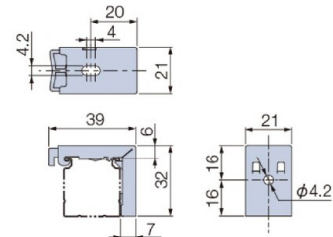

付属個数

製品幅	個数
150~1460	2個
1465~2400	3個

ポール操作

※幅265mm以下の場合、チルトポールと操作コードはラダーコードよりも内側になります。

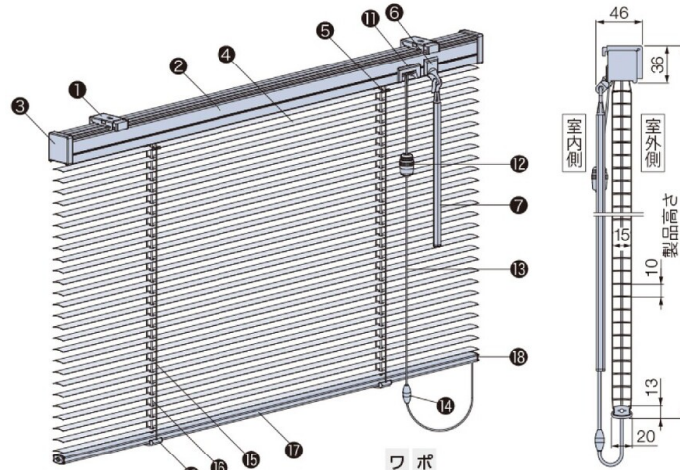

セーフティイコライザー

(ワンポール操作・ポール操作ともに対応)

(オプション) +500円

オプションでイコライザー(⑩)、コードイコライザー(⑫)をセーフティイコライザーに変えられます。

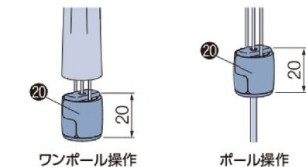

*後付けも可能です。詳しくは192ページをご覧ください。

スラットが「フッ素+遮熱」の場合、*の部品は抗菌加工を施しています。

部品名	ワンポール操作	ポール操作	材質	備考
① 取付けブラケット	●	●	ステンレス鋼板プレス成形品、樹脂成形品	
② ヘッドボックス *	●	●	アルミ押し出し形材	スラットカラーと同色または同系色
③ ボックスキャップ	●	●	樹脂成形品	乳白色
④ スラット	●	●	耐食アルミ合金	
⑤ スラット押さえ	●	●	樹脂成形品	クリアー
⑥ チルトカバー	●	●	樹脂成形品	スラットカラーと同色または同系色
⑦ チルトポール *	●	●	樹脂成形品	クリアー
⑧ コードフック <small>チャイルドセーフティ</small>	●	●	樹脂成形品	クリアー お子さまの手が届かないようコードを巻き付ける部品。
⑨ グリップ *	●	●	樹脂成形品	クリアー
⑩ イコライザー *	●	●	樹脂成形品	スラットカラーと同色または同系色
⑪ コード出口(ストッパー機構付き)	●	●	樹脂成形品、他	スラットカラーと同色または同系色
⑫ コードイコライザー *	●	●	樹脂成形品	クリアー
⑬ 操作コード *	●	●	化学繊維	スラットカラーと同色または同系色
⑭ セーフティジョイント <small>チャイルドセーフティ</small>	●	●	樹脂成形品	乳白色 コードに6kgの力が掛かると外れる部品。
⑮ ラダーコード *	●	●	化学繊維	スラットカラーと同色または同系色
⑯ 昇降コード *	●	●	化学繊維	スラットカラーと同色または同系色
⑰ ボトムレール *	●	●	アルミ押し出し形材	スラットカラーと同色または同系色
⑱ ボトムキャップ	●	●	樹脂成形品	乳白色
⑲ テープホルダー	●	●	樹脂成形品	クリアー
⑳ セーフティイコライザー(オプション) * <small>チャイルドセーフティ</small>	●	●	樹脂成形品	クリアー コードに6kgの力が掛かると外れる部品。

(お願い) 安全対策部品をご使用になっても、事故が完全に回避されるわけではありません。コードやチェーンの危険性を十分に認識した上でご使用をお願いします。
「コードフック」は、お子さまの手が届かない高さで操作コードを束ねることで、チャイルドセーフティが有効になります。

シルキーシェイティ

RDS

25mm

シルキー

RDS

25mm

シルキーカーテン

15mm

耐水

シルキーアクアシェイティ

RDS

25mm

耐水

シルキーアクア

RDS

25mm

耐水

シルキーカーテン

15mm

シルキーカーテンアクア

製品重量 ※下記は計算式のため、実際の重量と誤差が生じる場合があります。目安としてご使用ください。

$$(\text{製品幅} \times 0.75) + (\text{製品幅} \times \text{製品高さ} \times 0.5) \text{ (kg)}$$

※計算式の製品幅、製品高さの数値はメートル(m)単位で計算してください。

昇降コード・ラダーコードの本数 [単位:mm]

製品幅	昇降コード本数	ラダーコード本数
150～660	2本	2本
665～1060	2本	3本
1065～1460	2本	4本
1465～1860	3本	5本
1865～2400	3本	7本

チルトポール・操作コードの長さ [単位:mm]

ワンポール操作

チルトポールの長さは、取付け高さによって異なります。取付け高さをご指定ください。

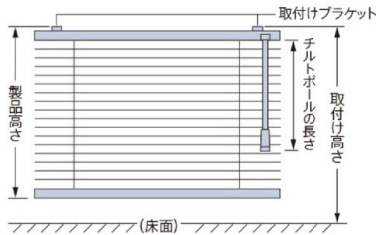

※小さなお子さまがいる場合などは、コードフック(●)を使い、危険のないよう手の届かない位置まで操作コードをコードフックに巻き付けて、たくし上げてください。

取付け高さ	チルトポールの長さ
～1700	300
1710～1800	400
1810～1900	500
1910～2000	600
2010～2100	700
2110～2200	800
2210～2300	900
2310～2400	1000
2410～2500	1100
2510～2600	1200
2610～2700	1300
2710～2800	1400
2810～2900	1500
2910～3000	1600
3010～3100	1700
3110～3200	1800
3210～3300	1900

取付け高さ	チルトポールの長さ
3310～3400	2000
3410～3500	2100
3510～3600	2200
3610～3700	2300
3710～3800	2400
3810～3900	2500
3910～4000	2600
4010～4100	2700
4110～4200	2800
4210～4300	2900
4310～4400	3000
4410～4500	3100
4510～4600	3200
4610～4700	3300
4710～4800	3400
4810～4900	3500
4910～5000	3600

ポール操作

操作コード・チルトポールの長さは、製品高さによって異なります。

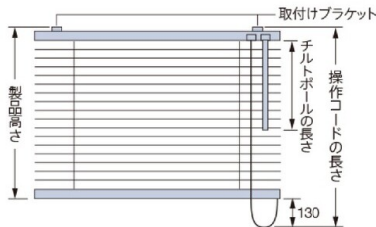

操作コードの長さ

$$\text{操作コードの長さ} = \text{製品高さ} + 130\text{mm}$$

※操作コードの長さは10mm単位で指定することもできます。ただし上記寸法より短くすることはできません。

チルトポールの長さ

製品高さ	チルトポールの長さ	チルトポールの本数
110～2000	500mm	1本
2010～2500	1000mm	1本

※チルトポールの長さは500mm単位で指定することもできます。ポール長さ1500mmの時は、1本仕様(ジョイントなし)も指定可能です。

納まり寸法目安

※寸法は計算値のため、実際の寸法とは多少異なる場合があります。目安としてご使用ください。

[単位:mm]

天井付け

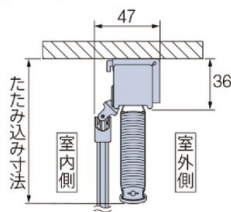

天井付け (カーテンボックス内への取付け)

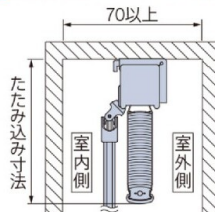

正面付け

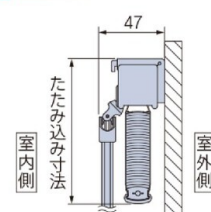

たため込み寸法目安 スラットをすべてたたみ上げた時の、取付けブラケット上端からボトムレール下端までの寸法です。

製品高さ	500	1000	1500	2000	2500
たため込み寸法	80	100	120	140	160

計算ツール
はこちら



操作方法

※製品添付の取扱説明書をご覧ください。

■ **ワンポール操作**：「製品の昇降」・「スラットの角度調整」をチルトポールで行います。

動画は
こちら ▶



製品の昇降

※製品の昇降は、スラットを水平の状態にしてから操作してください。

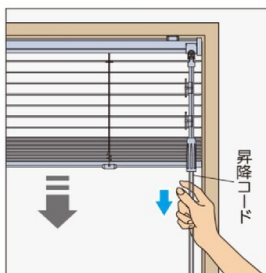

降ろすとき▼

昇降コードを少し引き、手を緩めると製品が降ります。

途中で止める場合は、昇降コードを少し引きます。

※製品が勢いよく降りるのを防ぐため、操作中は昇降コードから手を放さないでください。

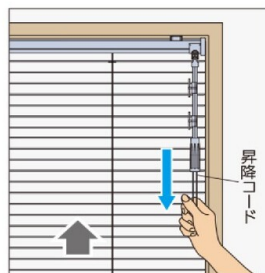

上げるとき▲

昇降コードを下に引き、手を放すとその位置で製品が止まります。

途中から上げる場合は、止めたい位置で、昇降コードを再び少し引きます。

スラットの角度調整

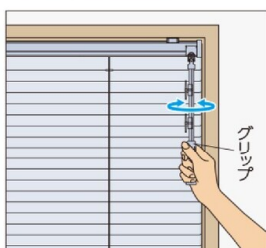

チルトポールのグリップを回転させて、スラットの角度を調整します。

■ **ポール操作**：「製品の昇降」は昇降コードで、「スラットの角度調整」はチルトポールで行います。

動画は
こちら ▶



製品の昇降

※製品の昇降は、スラットを水平の状態にしてから操作してください。

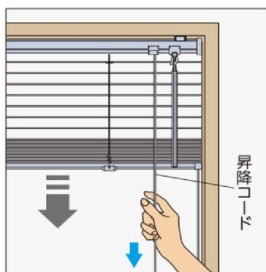

降ろすとき▼

昇降コードを内側に傾けながら少し引き、手を緩めると製品が降ります。

途中で止めたい場合は、昇降コードを外側に傾けます。

※製品が勢いよく降りるのを防ぐため、操作中は昇降コードから手を放さないでください。

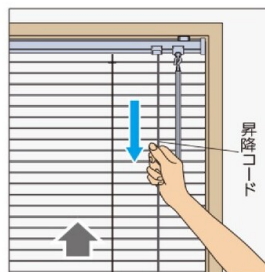

上げるとき▲

昇降コードを下に引き、手を放すとその位置で製品が止まります。

途中から上げる場合は、止めたい位置で、昇降コードを再び少し引きます。

スラットの角度調整



チルトポールを回転させて、スラットの角度を調整します。

シルキーシェイティ

RDS

25mm

シルキー

RDS

25mm

シルキーカーテン

15mm

耐水

シルキーアクア

RDS

25mm

耐水

シルキー

RDS

25mm

耐水

シルキーカーテン

15mm