

# ヨコ型ブラインド ホームタコス シルキー ホームタコス シルキーカーテン

チャイルド  
セーフティ

\*詳しくはP.197



スラットや価格について  
詳しくはサンプル帳を  
ご覧ください。



ホームタコス シルキー T-2319 フロストブルー (遮熱)

赤外線  
リモコン操作

スラットの角度調整で光や視線をコントロール。  
スラット幅25mmのシルキーと、15mmのシルキーカーテン。

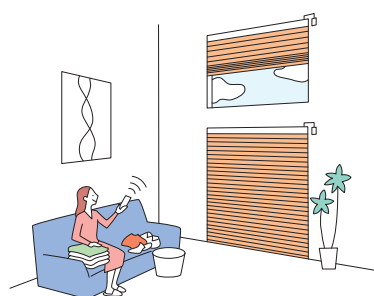

## 製品特長

■ スラットの角度を調整して採光と視線をコントロール。

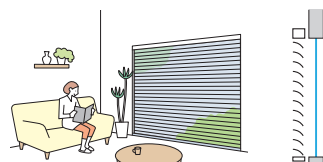

直射光を遮りながら、室内を程よい明るさに



光を採り入れながら、プライバシーを守る

■ カラー・機能のバリエーションが豊富なスラット。

ベーシックカラーに加え、  
光沢のあるパールカラーや  
木目調など、デザイン性の  
高いスラットもラインナップ。  
遮熱性能やメンテナンス性に  
優れた機能性の高いスラットも  
ご用意しています。

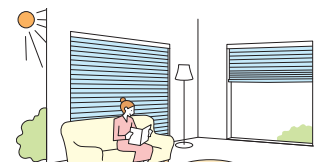

遮熱性能に優れたスラットなら  
暑い夏も快適!

■ 製作可能寸法 \*幅は5mm単位、高さは10mm単位での製作になります。

[単位:mm]

操作方法	電動(リモコン操作)	
	ホームタコス シルキー	ホームタコス シルキーカーテン
製品名	ホームタコス シルキー	ホームタコス シルキーカーテン
スラット幅	25mm	15mm
製品幅	600~3000	600~2400
製品高さ	110~3000	110~2500
最大面積	4m <sup>2</sup>	3.5m <sup>2</sup>

※製品の仕上がり高さは発注寸法に対して誤差が生じる場合があります。高さ調整を行ってください。

## 対応スラット

スラット幅

スラット	スラット No.	シルキー	シルキーカーテン	スラット	スラット No.	シルキー	シルキーカーテン
ベーシックカラー	T-5005~5567	●	●	省エネ	遮熱	T-2082~2695	●
ツートンカラー	T-5631~5646	●	●		グロスレス遮熱	T-2781~2899	●
パールカラー	T-5809~5829	●	●	省エネ + メンテナンス	酸化チタン+遮熱	T-6124~6576	●
ビジュアルカラー	T-9201~9728	●	●		酸化チタン+グロスレス遮熱	T-6852~6898	●

## 構造と部品

※製品高さは、取付けブラケット上端からボトムレール下端までの寸法となります。

[単位:mm]

### 電動 (リモコン操作)

- \*配線コード(13)は、室内側から見て、必ず製品の右側から出ます。
- \*電源コード(15)はコントローラ(14)の下部から出すことも可能。

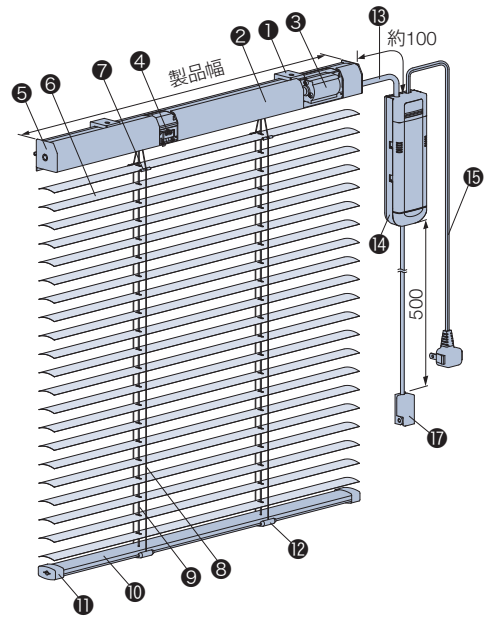

### 天井付け・正面付け共通

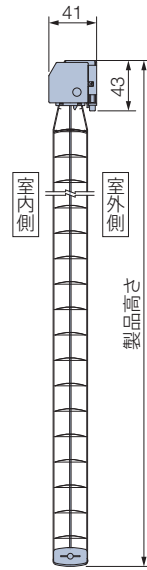

### ■コントローラ

\*コントローラ (受光部内蔵) には、ステア (取付けプレート) が付属

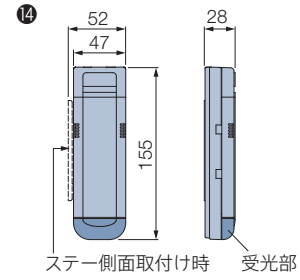

### ■ワイヤークランプ

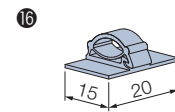

部品名	材質	備考
1 取付けブラケット	ステンレス鋼板プレス成形品・樹脂成形品	
2 ヘッドボックス	アルミ押し出し形材	オフホワイト
3 モーター	鋼板プレス成形品・樹脂成形品・他	
4 上限リミット	樹脂成形品・他	乳白色
5 ボックスキャップ	樹脂成形品	乳白色
6 スラット	耐食アルミ合金	
7 スラット押さえ	樹脂成形品	クリアー
8 ラダーコード	化学繊維	スラットカラーと同色または同系色
9 昇降コード	化学繊維	ホワイト
10 ボトムレール	シルキー: 塗装鋼板成形品 シルキーカーテン: アルミ押し出し形材	スラットカラーと同色または同系色
11 ボトムキャップ	樹脂成形品	乳白色
12 テープホルダー	樹脂成形品	クリアー
13 配線コード	—	ホワイト コードの長さは約100mm。
14 コントローラ	樹脂成形品・他	オフホワイト
15 電源コード	—	ホワイト 電源コードの長さは、0.5、1.0、1.5、2.0、2.5、3.5、5.0mから選べます。 ご指定がない場合は、2.5mとなります。
16 ワイヤークランプ	樹脂成形品	乳白色 コード類を固定する部品。製品1台につき3個付属しています。
17 持出し受光部 (オプション)	樹脂成形品・他	ホワイト

## 取付けブラケット

[単位:mm]

### 天井付け・正面付け共通

### 付属個数

#### ■シルキー

製品幅	個数
600~1300	2個
1305~1800	3個
1805~3000	4個

#### ■シルキーカーテン

製品幅	個数
600~1300	2個
1305~1800	3個
1805~2400	4個

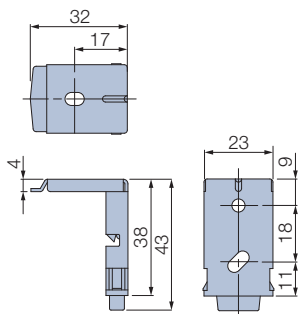

製品特長

IoT化で  
さらに便利に

シーン別  
製品紹介

製品一覧

パーフェクト  
シルキー

シルキー/  
シルキー  
カーテン

シルキー  
天窓

フォレティア  
電動

ラインドレープ

ラインドレープ  
ペア  
アンサンブル

ラインドレープ  
木製

ロールスクリーン

ラルク  
シールド

ラルク  
傾斜窓

調光ロール  
スクリーン  
ルミエ

フィュー

フィュー  
ペア

ベルレ

ベルレ  
ダブル

ベルレ  
ペア

ハニカム  
スクリーン

ブリア

ブリア  
ペア

ローマンシェード  
クリアス

カーテンレール

ティエルモ

トリーチェ

操作の種類

コンセント  
推奨位置

サイズの  
測り方

発注方法

## 配線コード(コントローラ)の出る位置

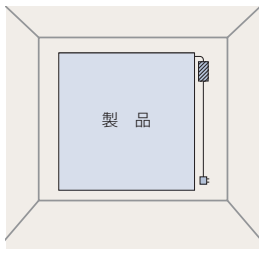

コントローラへの配線コードは必ず製品の右側から出ます。  
 本体側延長コード(オプション)を使うことにより、  
 コントローラの位置を左側にすることも可能です。  
 電源コードはコントローラの下部から出すこともできます。  
 ※持出し受光部(0.5mコード付き)は持出し受光部延長コード(オプション)を使うことで、  
 最大9mまで延長することができます。

- ▨ …コントローラ
- …コンセント

配線コードの出口

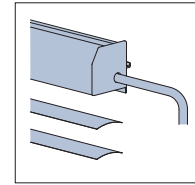

## 製品重量 ※下記は計算式のため、実際の重量と誤差が生じる場合があります。目安としてご使用ください。

$$(\text{製品幅} \times 0.8) + (\text{製品幅} \times \text{製品高さ} \times 0.7) \text{ (kg)}$$

※計算式の製品幅、製品高さの数値はメートル(m)単位で計算してください。

## 昇降コード・ラダーコードの本数

[単位:mm]

### シルキー

製品幅	昇降コード本数	ラダーコード本数
600 ~ 800	2本	2本
805 ~ 1300	2本	3本
1305 ~ 1500	2本	4本
1505 ~ 2700	3本	5本
2705 ~ 3000	3本	7本

### シルキーカーテン

製品幅	昇降コード本数	ラダーコード本数
600 ~ 660	2本	2本
665 ~ 1060	2本	3本
1065 ~ 1860	3本	5本
1865 ~ 2400	3本	7本

## カーテンボックスに取付ける場合の寸法 ※赤外線リモコンの受光部は、カーテンボックスや家具などで隠れない位置に設置してください。

[単位:mm]

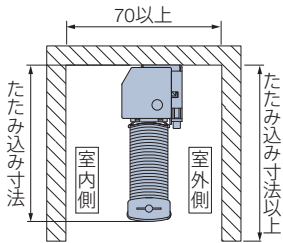

### コンセントをカーテンボックス内に設置する場合 \*図は見下げ図

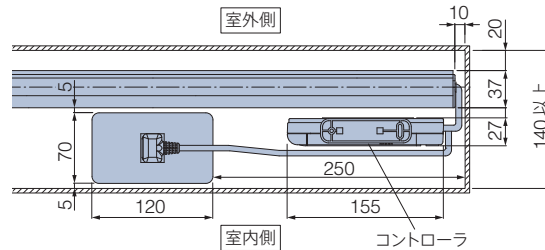

## たたみ込み寸法 ※下記は計算値のため、実際の寸法とは多少異なる場合があります。目安としてご使用ください。

[単位:mm]

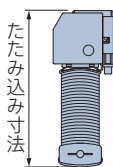

スラットをすべてたたみ上げた時の、取付けブラケット上端からボトムレール下端までの寸法です。

製品名	製品高さ	500	1000	1500	2000	2500	3000
シルキー		75	89	104	118	133	147
シルキーカーテン		77	94	111	128	145	-

計算ツール  
はこちら ▶



## 電動部仕様

定格電圧	AC100V±10% 50/60Hz
消費電力	20W
使用温度	0℃~50℃(結露なきこと)

## オプション ※詳しくは、サンプル帳をご覧ください。

### ブラケットスペーサー

## 価格

価格表に掲載している製品本体価格とは別に物流諸経費を申し受けます。 ※表示価格は消費税を含まないメーカー希望小売価格(本体価格)です。

174ページの「操作の種類」をご確認のうえ、価格を算出してください。

スラットによって価格が異なります。

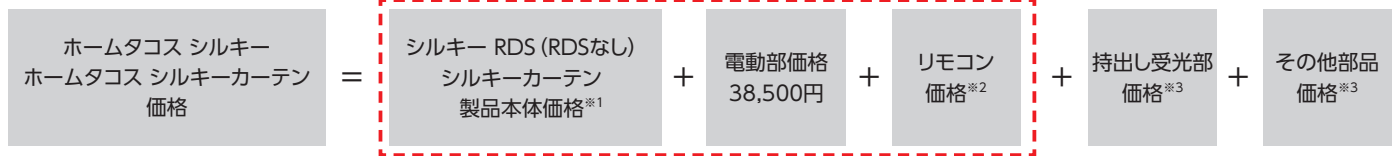

\*赤で囲んだ部分は必ず必要となります。

※1 シルキー RDS (RDSなし)・シルキーカーテン製品本体価格は、サンプル帳「製品仕様ページ」の価格表をご覧ください。

※2 リモコン価格は製品本体価格には含まれませんので、リモコン価格を加算してください。

※3 持出し受光部・その他部品が必要な場合は、下表から選んで価格を加算してください。

スラットや価格について  
詳しくはサンプル帳を  
ご覧ください。



### リモコン

※製品本体には含まれません。

赤外線リモコン(ホワイト・ブラック)	5,000円/個	リモコンホルダーは付属していません。
リモコンホルダー(ホワイト・ブラック)	500円/個	リモコンを壁に設置する場合に使用。

### 持出し受光部

持出し受光部(コード長0.5m)	3,000円/個	コントローラを見えない場所等に設置する場合に使用(ホワイト)。
持出し受光部延長コード(1m)	1,800円/本	持出し受光部(0.5mコード付き)とコントローラの間を延長する場合に使用(ホワイト)。 ※最大9mまで延長することができます。
持出し受光部延長コード(3m)	2,670円/本	

### その他部品

本体側延長コード(2m)	5,800円/本	製品本体とコントローラの間を延長する場合に使用(ホワイト)。 ※最大6m(3本)まで延長することができます。
ワイヤークランプ	90円/個	コード類を固定する補助部品(乳白色)。製品1台につき3個付属しています。

製品特長

IoT化で  
さらに便利に

シーン別  
製品紹介

製品一覧

パーフェクト  
シルキー

シルキー/  
シルキー  
カーテン

シルキー  
天窓

フォレティア  
電動

ラインドレープ

ラインドレープ  
ペア  
アンサンブル

ラインドレープ  
木製

ラルク  
シールド

ラルク  
傾斜窓

調光ロール  
スクリーン  
ルミエ

フィュー

フィュー  
ペア

ベルレ

ベルレ  
ダブル

ベルレ  
ペア

ブレア

ブレア  
ペア

ローマンシェード  
クリアス

ティエルモ

トリーチェ

操作の種類

コンセント  
推奨位置

サイズの  
測り方

発注方法