

浴室タイプ 仕様

■ 構造と部品 浴室タイプ(突っ張り式)

(単位:mm)

浴室タイプ 25mm 15mm

*図は浴室タイプ(スラット幅:25mm)の場合。

ワンポール操作

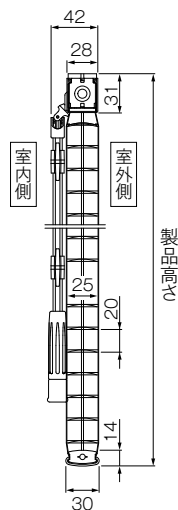
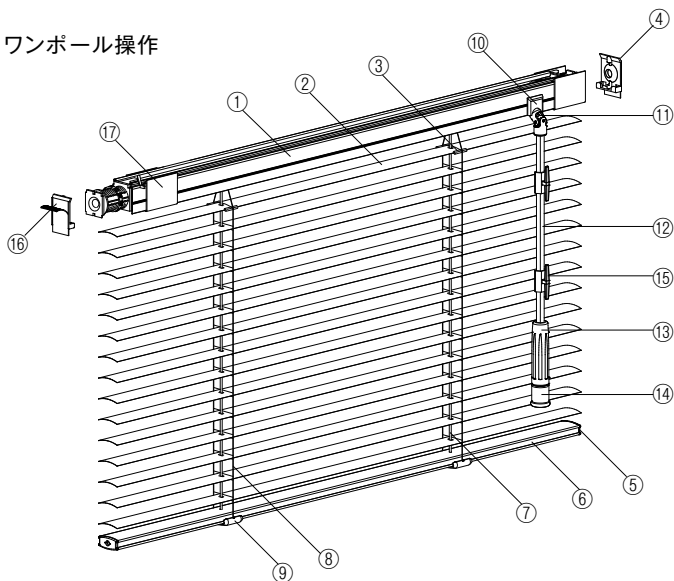

ポール操作

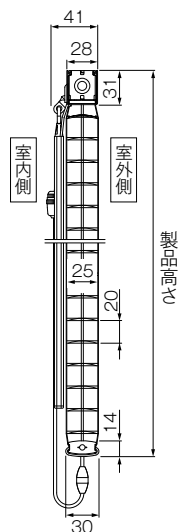
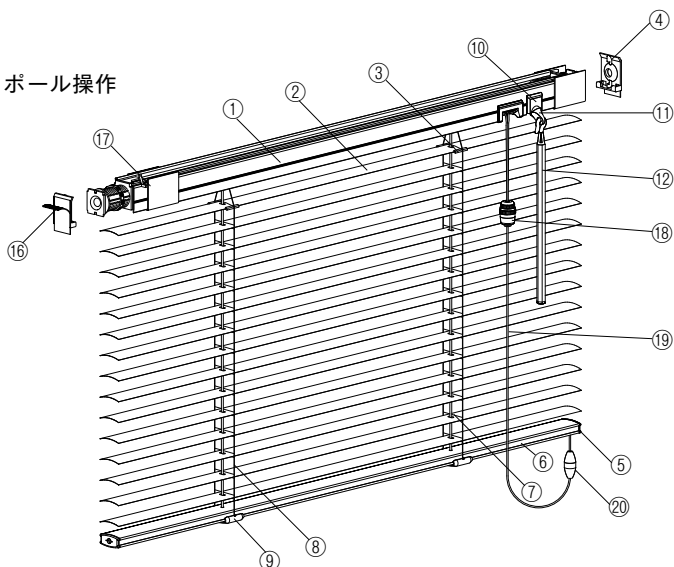

部品名	材質
① ヘッドボックス *	アルミ押し出し形材
② スラット	耐食アルミ合金
③ スラット押さえ	樹脂成形品
④ プレート受け	樹脂成形品
⑤ ボトムキャップ	樹脂成形品
⑥ ボトムレール *	アルミ押し出し形材
⑦ 昇降コード *	化学繊維
⑧ ラダーコード *	化学繊維
⑨ テープホルダー	樹脂成形品
⑩ チルトカバー	樹脂成形品
⑪ チルトギア	樹脂成形品、他
⑫ チルトボール *	樹脂成形品
⑬ グリップ *	樹脂成形品
⑭ イコライザー *	樹脂成形品
⑮ コードフック	樹脂成形品
⑯ 両面テープ	-
⑰ ボックスカバー	樹脂成形品
⑱ コードイコライザー *	樹脂成形品
⑳ 操作コード *	化学繊維
㉑ セーフティジョイント	樹脂成形品

* の部品は、フッ素コートの場合には、抗菌仕様になります。

全タイプ共通 製品仕様

■ コードの本数

(単位:mm)

スラット幅・製品タイプによってラダーコード・昇降コードの本数が異なります。

スラット幅25mm

製品幅	製品高さ	昇降コード本数		ラダーコード本数	
		~2000 (1800)	2010~	~2000 (1800)	2010~
150(450) ~ 800		2本	2本	2本	2本
805 ~ 1300		2本	2本	3本	3本
1305 ~ 1500		2本	2本	4本	4本
1505 ~ 1800		2本	3本	4本	5本
1805 ~ 2700		3本	3本	5本	5本
2705 ~ 3000		3本	3本	7本	7本

スラット幅15mm

製品幅	製品高さ	昇降コード本数	ラダーコード本数
		~2500 (1800)	~2500 (1800)
150(390) ~ 660		2本	2本
665 ~ 1060		2本	3本
1065 ~ 1460		2本	4本
1465 ~ 1860(1800)		3本	5本
1865 ~ 2400		3本	7本

※()内は浴室タイプの場合。

■ [ワンポール操作] チルトポールの長さ

(単位:mm)

取付け高さによってチルトポールの長さが異なります。

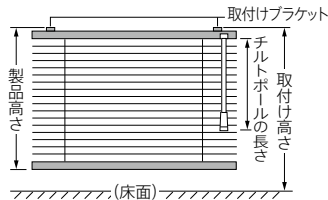

※ワンポール操作の場合、製品を取付ける位置の高さ(取付け高さ)の指定が必要です。

●取付け高さとは「床面からブラインドを取付ける位置までの高さ」のことを指します。これはチルトポールの長さを決めるために必要になるので、正確に測ってください。

取付け高さ	ポールの長さ
~1700	300
1710~1800	400
1810~1900	500
1910~2000	600
2010~2100	700
2110~2200	800
2210~2300	900
2310~2400	1000
2410~2500	1100
2510~2600	1200
2610~2700	1300
2710~2800	1400

取付け高さ	ポールの長さ
2810~2900	1500
2910~3000	1600
3010~3100	1700
3110~3200	1800
3210~3300	1900
3310~3400	2000
3410~3500	2100
3510~3600	2200
3610~3700	2300
3710~3800	2400
3810~3900	2500
3910~4000	2600

取付け高さ	ポールの長さ
4010~4100	2700
4110~4200	2800
4210~4300	2900
4310~4400	3000
4410~4500	3100
4510~4600	3200
4610~4700	3300
4710~4800	3400
4810~4900	3500
4910~5000	3600

■ [ポール操作] チルトポール・操作コードの長さ

製品高さによってチルトポール・操作コードの長さが異なります。

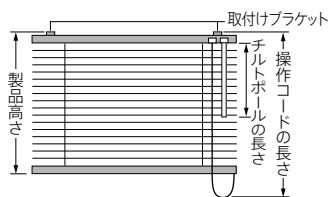

スラット幅25mm

チルトポールの長さ

ポールが2本以上の場合、ジョイント使用になります。

製品高さ(mm)	ポールの長さ(mm)と本数
110~2000(1800)	500×1本
2010~2500	1000×1本
2510~3000	500×1本+1000×1本 (または1500×1本も指定可能)

※ポールが2本以上の場合、ジョイントになります。

※チルトポールの長さは、500mm単位で指定できます。

操作コードの長さ

製品高さ + 150mm

※操作コードの長さは10mm単位で指定できます。ただし上記寸法より短くすることはできません。

スラット幅15mm

チルトポールの長さ

製品高さ(mm)	ポールの長さ(mm)と本数
110~2000(1800)	500×1本
2010~2500	1000×1本

※操作ポールの長さは、500mm単位で指定できます。ポール長さ1500mmの場合は、1本仕様(ジョイントなし)も指定可能です。

※()内は浴室タイプの場合。

浴室タイプは のみの製作となります。

操作コードの長さ

製品高さ + 130mm

※操作コードの長さは10mm単位で指定できます。ただし上記寸法より短くすることはできません。

■ 操作位置

ワンポール操作		ポール操作*	
右操作	左操作	右操作	左操作

《標準タイプ・耐水タイプの場合》

※ポール操作で製品幅がスラット幅25mm:295mm・スラット幅15mm:265mm以下の場合、チルトポール・操作コードがラダーコードよりも中央寄りになります。

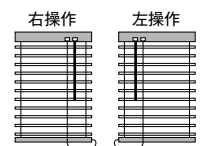

カーテンボックスに取付ける場合の寸法

ワンポール操作・ポール操作

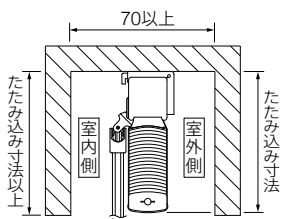

たたみ込み寸法

スラットをすべてたたみ上げた時の、取付けブラケット上端からボトムレール下端までの寸法です。

(単位:mm)

※下記は計算値のため、実際の寸法とは多少異なる場合があります。目安としてご使用ください。 ※ ()内はスラット幅15mmの場合

標準タイプ

製品高さ	110	800	1200	1800	2400	3000(2500)
たたみ込み寸法	65	85(90)	95(105)	115(125)	130(145)	150(145)

耐水タイプ・ノンビス

製品高さ	110	800	1200	1800	2400	3000(2500)
たたみ込み寸法	65	85(95)	100(110)	115(135)	135(160)	150(160)

出窓

製品高さ	110	800	1200	1800	2400	2500
たたみ込み寸法	65	85(90)	95(105)	115(125)	130(145)	135(145)

出窓(耐水タイプ)

製品高さ	110	800	1200	1800	2400	2500
たたみ込み寸法	65	85(95)	100(110)	115(135)	135(160)	135(160)

操作方法

ワンポール操作

スラットの昇降

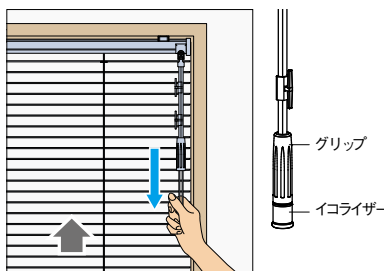

イコライザーを下に引くとスラットが上がります。イコライザーを止めるとスラットは途中で停止します。スラットを下げる場合は、イコライザーを下に少し引き手を緩めます。

スラットの回転(開閉)

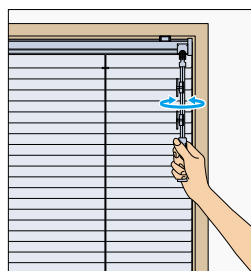

チルトボールのグリップ部を左右に回転させるだけでスラットの角度が調整できます。

ポール操作

スラットの昇降

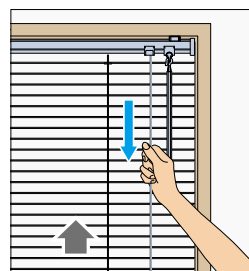

昇降・操作コード(またはコードイコライザー)を下に引くと、スラットが上がります。イコライザーを止めるとスラットは途中で停止します。スラットを下げる場合は、昇降・操作コード(またはコードイコライザー)を下に少し引き、手を緩めます。

スラットの回転(開閉)

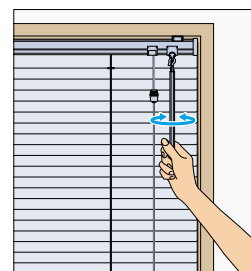

チルトボールを左右に回転させるだけでスラットの角度が調整できます。

サイズの測り方

窓枠内に取付ける場合(天井付け) ※幅①:製品本体の取付け面

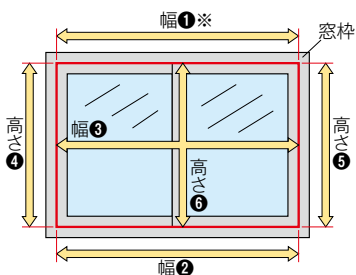

- ・幅は窓枠の上部(幅①)、下部(幅②)、中央部(幅③)の3カ所の内側を測定し、最も小さい寸法から10mm以上^{*1}引いてください。
- ・高さは窓枠の左部(高さ④)、右部(高さ⑤)、中央部(高さ⑥)の3カ所の内側を測定し、最も小さい寸法から10mm以上引いてください。

※1 窓枠内に取付ける(天井付け)場合、製品の製作寸法幅が5mm単位であっても、窓枠からの引き寸法は5mmではありません。

スラット(羽根)やコード類が窓枠に干渉しないよう、幅は窓枠の内側寸法から10mm以上引いてください。

※2 製品が床までくる場合は、床に当たらないよう、高さは床面までの寸法から10mm以上引いてください。

窓枠を覆う場合(正面付け)

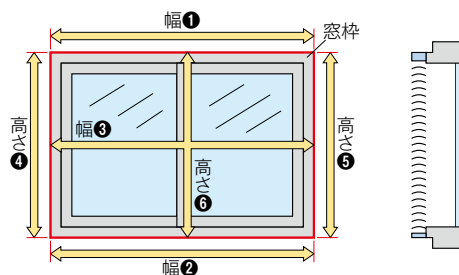

- ・幅・高さとも窓枠(幅①~③、高さ④~⑥)の外側を測定し、最も大きい寸法以上を製品サイズとしてご指定ください。^{*2}

取付け方法

■ 標準タイプ・耐水タイプの場合

ブラケットの取付け 製品本体のヘッドボックスの端から40mm内側に、取付けブラケットをビスで固定してください。

天井付けの場合

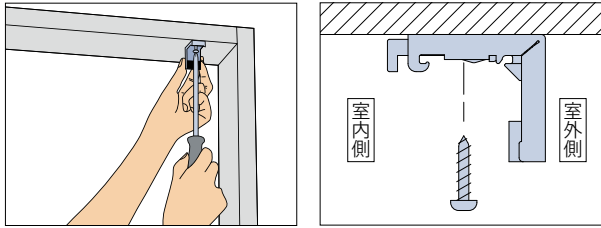

正面付けの場合

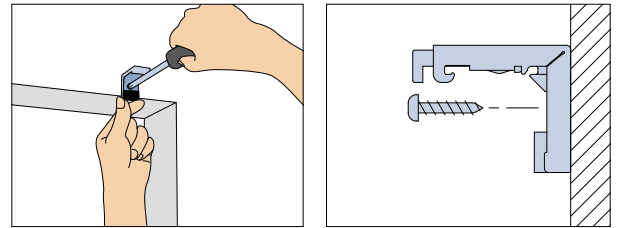

カーテンレールへの取付け カーテンレールに取付ける場合は、ブラケットにカーテンレールビス(オプション)を取付けて固定してください。

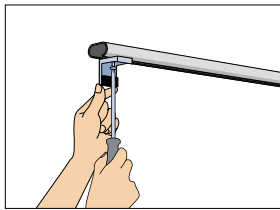

- ①ブラケットにレールビスをセットします。
- ②カーテンレールの端部から差し入れて、位置を決めたらしっかり締めて、固定します。

※カーテンレールに取付ける場合は、ご注文の際に「レールビス付き」とご指定ください。

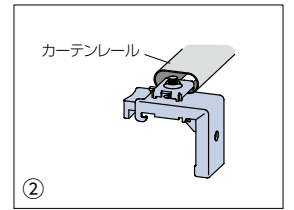
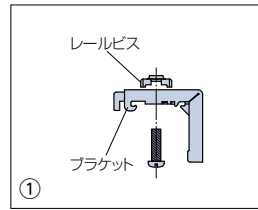

製品の取付け ブラケットにヘッドボックスをひっかけ、カチッと音がするまで、押し込んでください。

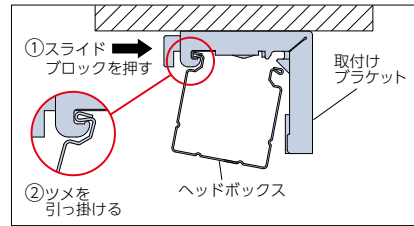
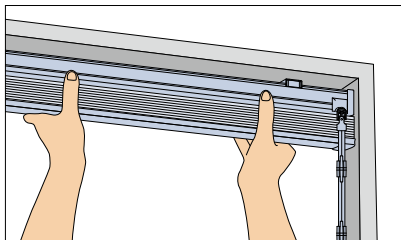

②ツメを引っ掛ける

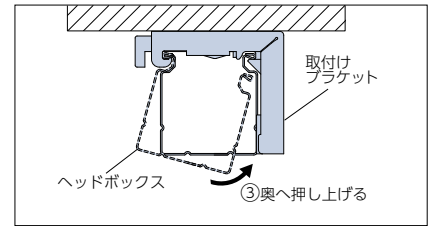

③奥へ押し上げる

■ 浴室タイプ(突っ張り式)の場合

まず最初にプレート受けを貼り付ける壁面を乾いた布等できれいに拭き、両面テープがくっつきやすいようにしてください。

注意

浴室タイプは中空樹脂枠を使用した窓枠への取付けはおやめください。
テンションが強くなるため、取付け面の樹脂製枠などが破損する場合があります。
また凹凸のある壁紙、布壁・土壁・砂壁、ベニヤなどのざらざらした面、フッ素コーティングが施された面には取付けることができません。

1. プレート受けの貼り付け

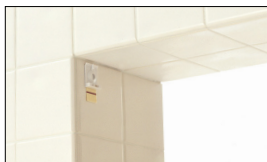

取付け位置を決めたら、プレート受けのツメ側が下になるように、両方の壁面に付属の両面テープを使ってプレート受けを貼り込んでください。

2. ヘッドボックスのはめ込み

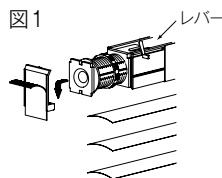

レバーが図1の位置にあることを確認し、ヘッドボックスをプレート受けに押し当てて、はめ込んでください。

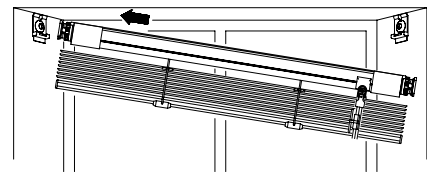

3. ヘッドボックスの固定



①手で、左右のダイヤルが固くなるまで左右均等に回してください。

※ダイヤルを回す方向は製品の左右で異なります。
※工具などを使用してダイヤルを回さないでください。
固く締めすぎると製品が故障する場合があります。



②レバーを内側に「カチッ」と音がするまで操作し、ヘッドボックスを固定してください。



③ボックスカバーをスライドさせ、突っ張りシャフト部をカバーしてください。

※ボックスカバーからはみ出た両面テープは、カバー内に折り込んで納めてください。