

(お願い) 安全対策部品をご使用になっても、事故が完全に回避されるわけではありません。
コードやチェーンの危険性を十分に認識した上でご使用をお願いします。

製品仕様

■ 構造と部品 ウッドブラインド 35

(単位: mm)

ウッドブラインド 35 ポール操作 ※製品の高さは、ブラケット上端からボトムレール下端までの寸法となります。 ※図面はすべて天井付けの寸法

ラダーコード仕様

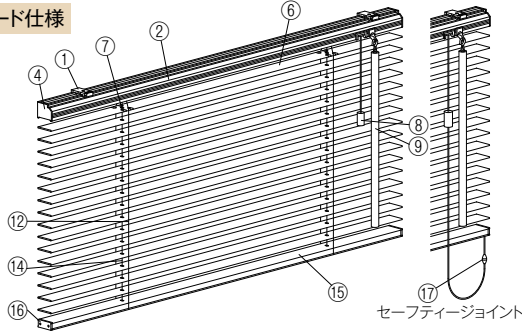

ラダーテープ仕様

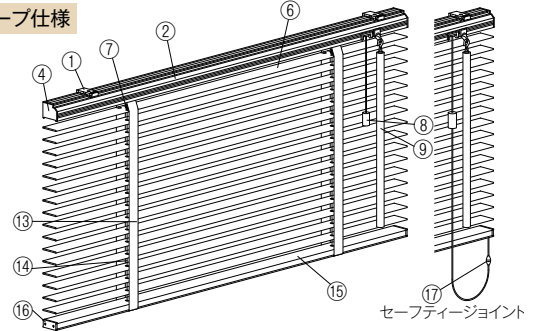

ヘッドボックス
[ナチュラルウッド]

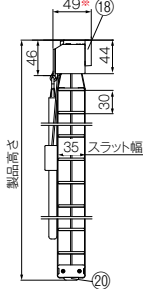

ヘッドボックス
[アルミ]

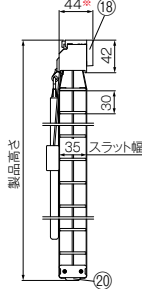

ナチュラルウッドバランス
がある場合

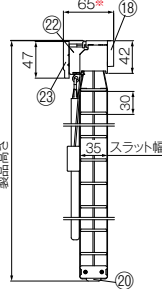

ヘッドボックス
[ナチュラルウッド]

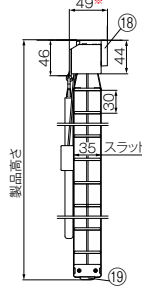

ヘッドボックス
[アルミ]

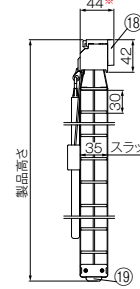

ナチュラルウッドバランス
がある場合

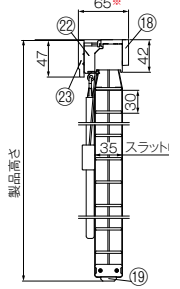

※上図は天井付けでブラケットキャップが含まれた寸法です。正面付けの場合は2mm引いた寸法になります。

ウッドブラインド 35 ループ操作

※製品の高さは、ブラケット上端からボトムレール下端までの寸法となります。

ラダーコード仕様

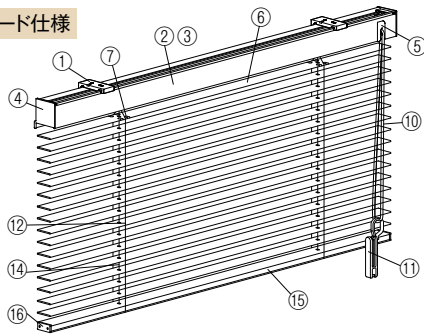

ラダーテープ仕様

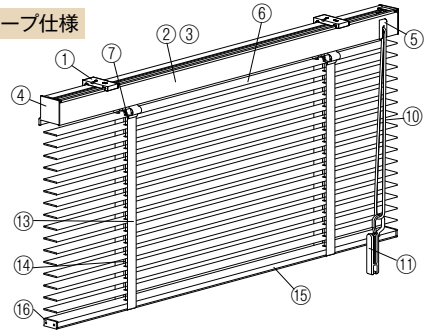

ヘッドボックス
[ナチュラルウッド]

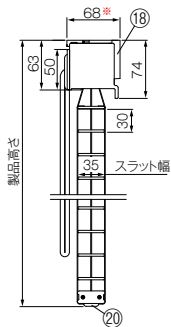

ヘッドボックス
[アルミ]

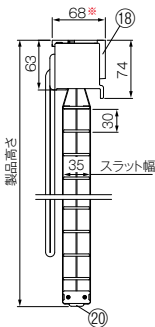

ナチュラルウッドバランス
がある場合

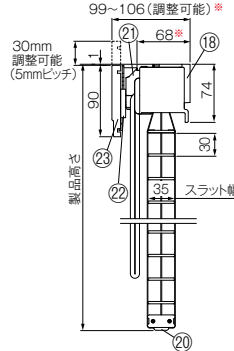

ヘッドボックス
[ナチュラルウッド]

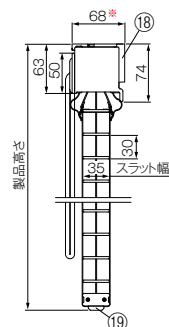

ヘッドボックス
[アルミ]

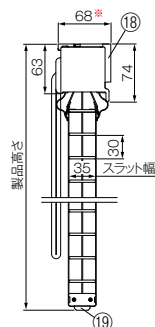

ナチュラルウッドバランス
がある場合

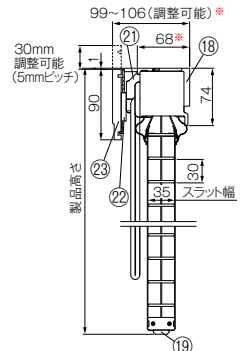

※上図は天井付けでブラケットキャップが含まれた寸法です。正面付けの場合は2mm引いた寸法になります。

■ ヘッドボックスの仕上げについて

ヘッドボックスの仕上げは、[ナチュラルウッド]・[アルミ]の2種類から選べます。ヘッドボックス正面に、スラットと同色の天然木の板をあしらった[ナチュラルウッド]は、窓枠内に取付ける時に、コンパクトに、意匠も美しく納めることができます。

※ブラインド本体発注の際にヘッドボックスの仕上げを[ナチュラルウッド]とご指定ください。ご指定がない場合は[アルミ]となります。

ヘッドボックス
[ナチュラルウッド]



ヘッドボックス
[アルミ]



※ナチュラルウッド・アルミとも製品本体価格と同価格です。

Wood Blind

製品仕様

ポール操作

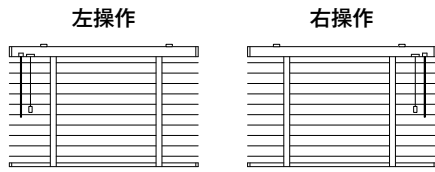

(例)振り分け操作:左操作の場合

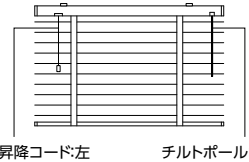

*製品幅445mm以下は振り分け操作になります。
振り分け操作の時は、昇降コード位置を操作位置として指定してください。チルトポールは昇降コードと反対側になります。

昇降コード:左 チルトポール:右

ループ操作

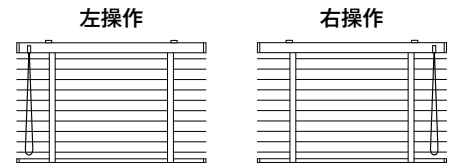

ラダーテープ・ラダーコードの本数

(単位:mm)

製品幅によって、ラダーコード・ラダーテープの本数が異なります。

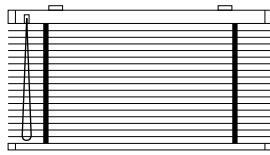

※イラストはループ操作です。

製品幅 (mm)	450(330)~800	805~1300	1305~1600	1605~2400 (2000)
ラダーテープ・ラダーコード本数	2本	3本	4本	5本

※()はポール操作の場合

操作コード・ポールの長さ

(単位:mm)

ポール操作・ループ操作それぞれ取付け高さ寸法により操作コード・チルトポール・昇降コードの長さが決まります。
取付け高さを10mm単位で必ずご指定ください。

ポール操作

昇降コード・チルトポールの長さ

〈標準仕様〉

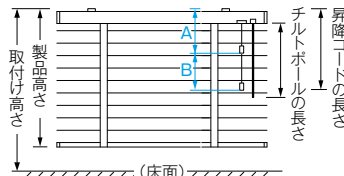
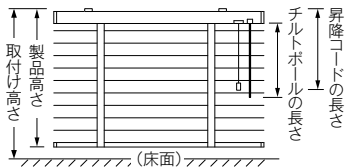

〈セーフティジョイント仕様〉

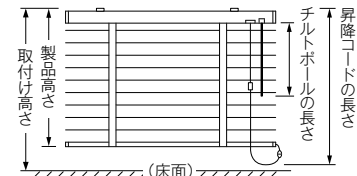

取付け高さ	昇降コード長さ	
	標準仕様	セーフティジョイント仕様
300~1410	220	製品高さ + 150
1420~2000	400	
2010~2500	A:400 B:600	

取付け高さ	チルトポール長さ (共通)
300~ 590	220 × 1本
600~2000	500 × 1本
2010~2500	1000 × 1本

●昇降コード長さは、10mm単位で指定することもできます。

※〈セーフティジョイント〉の場合は「製品高さ+〇〇〇mm」とご指定ください。ただし、「製品高さ+150mm」よりも短く指定することはできません。

●チルトポールの長さは、220・500・1000の3種類から選んで指定することもできます。
ただし、上記以外の長さは指定できません。

ループ操作

操作コードの長さ(スラット幅:35・50mm共通)

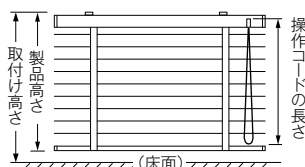

取付け高さ	操作コード長さ
~1600	800
1610~1800	1000
1810~2000	1200
2010~2200	1400
2210~2400	1600
2410~2600	1800
2610~2800	2000
2810~3000	2200
3010~3200	2400

※操作コードの長さは、10mm単位で指定することもできます。

製品仕様

■ スラットとラダーテープの組み合わせ [ラダーテープ仕様]

スラット色とラダーテープとの組み合わせは自由にお選びいただけます。ご指定がない場合は、下表の同系色どうしの組み合わせになります。

スラット	ラダーテープ
TW-1301 クリアホワイト	+ R-01 オフホワイト
TW-1302 アイボリー	+ R-01 オフホワイト
TW-1303 ナチュラル	+ R-02 ライトブラウン
TW-1304 ナチュラルブラウン	+ R-04 ローリネン
TW-1305 ミディアムチェリー	+ R-04 ローリネン
TW-1306 ライトブラウン	+ R-05 アンバー
TW-1307 ブラウン	+ R-05 アンバー

スラット	ラダーテープ
TW-1308 ウォールナット	+ R-05 アンバー
TW-1309 ミディアムブラウン	+ R-06 ミディアムブラウン
TW-1310 マホガニー	+ R-08 ダークブラウン
TW-1311 ローズウッド	+ R-06 ミディアムブラウン
TW-1312 ビターブラウン	+ R-08 ダークブラウン
TW-1313 チョコレートブラウン	+ R-08 ダークブラウン
TW-1314 ブラック	+ R-09 ブラック

操作方法

■ ポール操作

ブラインドの昇降は操作コードで、スラットの角度調整はチルトポールで行います。スピーディーな操作ができ、納まりがコンパクトです。小さな窓から腰高窓におすすめです。

■ ループ操作

1本の操作コードで、ブラインドの昇降・スラットの角度調整を行うことができます。ギアの内蔵により軽い力で操作ができます。腰高窓はもちろん、大きなテラス窓におすすめです。

ブラインドの昇降操作

スラットは必ず水平の状態にしてから、昇降操作を行ってください。

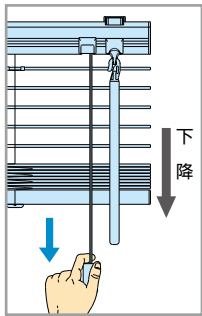

ブラインドを降ろすとき

タッセルを下に少し引き、手を緩めるとブラインドが降ります。再びタッセルを少し引くと、ブラインドは途中で止まります。
※降ろしている途中は、タッセルから手を完全に放さないでください。

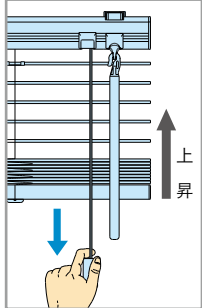

ブラインドを上げるとき

タッセルを下に引くと、ブラインドが上がります。タッセルを止めると、ブラインドは途中で止まります。

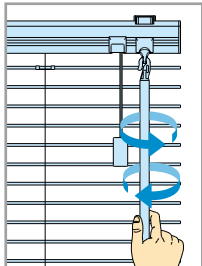

スラットの角度調整

チルトポールを左右に回すことで、スラット角度の調整を行います。

ブラインドの昇降操作

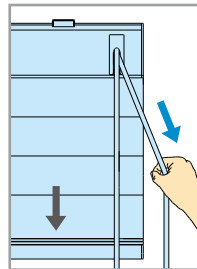

ブラインドを降ろすとき

奥(室外側)の操作コードを引き続けると、ブラインドが降ります。
(注意)ブラインドの動作範囲に障害物があった場合、下降時にボトムレールが当たると、操作をしてもブラインドは動きません。障害物を取り除きブラインドを多少上昇させた後、再度下降させてください。

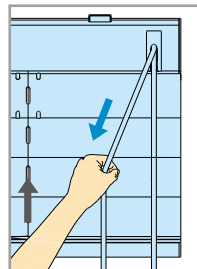

ブラインドを上げるとき

手前(室内側)の操作コードを引き続けると、ブラインドが上がります。

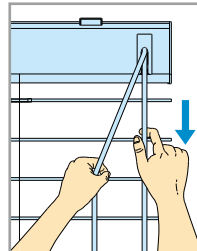

スラットの角度調整

操作コードを少し引くとスラットの角度が調整できます。操作コードの反対側を引くと、スラットが裏面に回転します。

サイズの測り方

製品幅は5mm単位、製品高さは10mm単位での製作になります。ただし、製品高さの仕上がり寸法は発注寸法に対して誤差が生じる場合がありますのでご了承ください。12ページの「製品仕上がり高さの目安について」をご参照ください。

■ 窓枠の内側に納める場合(天井付け)

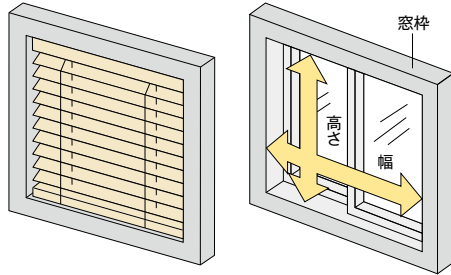

製品サイズは、幅・高さとも窓枠の内側寸法から10mm以上引いてください。

■ 窓枠を覆う場合(正面付け)

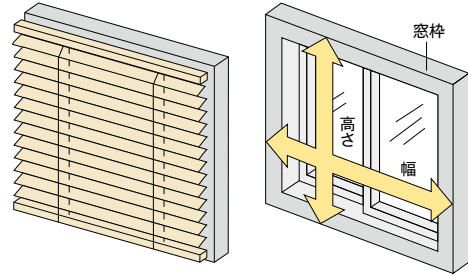

製品サイズは、幅・高さとも窓枠の外側寸法以上を製品サイズとしてご指定ください。

■ カーテンボックスに取付ける場合

*カーテンボックスに取付ける場合は、バランスなしをおすすめします。

- 製品高さは、カーテンボックスの内側上部から測ってください。
- カーテンボックスの幅は、ループ操作は120mm以上、ボール操作は70mm以上になります。

■ 窓枠に正面付けをする場合

取付けブラケットのビス穴位置を確認し、窓枠の厚みや仕上がり高さ・取付け位置を考慮して製品高さを決めてください。

- ※ループ操作の場合は、ビスを2本取付けて下さい。
- ※()内は、ボール操作の寸法

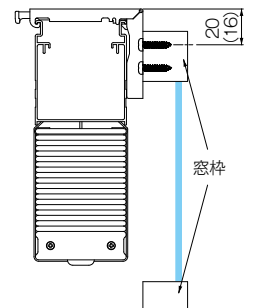

【参考】たたみ込み寸法

(単位:mm)

ブラインドをすべてたたみ上げた時の、ブラケット上端からボトムレール下端までの寸法です。

ラダーコード仕様

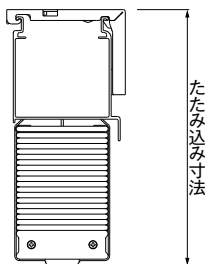

製品名		製品高さ					
		500	1000	1500	2000	2500	3000
ウッドブラインド35	ポール操作	130	185	245	300	355	—
	ループ操作	140	195	255	310	365	425
ウッドブラインド50	ループ操作	120	160	200	240	275	315

ラダーテープ仕様

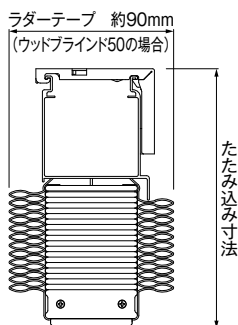

製品名		製品高さ					
		500	1000	1500	2000	2500	3000
ウッドブラインド35	ポール操作	145	210	275	335	400	—
	ループ操作	155	220	285	345	410	475
ウッドブラインド50	ループ操作	135	180	225	265	310	355

*ラダーテープ仕様の場合、ブラインドをたたみ上げた際に、ラダーテープが最大で90mm程度前後に出っぱります。

※上記の寸法は計算値です。実際の寸法とは異なる場合があります。目安としてご利用ください。

製品仕上がり高さの目安について

実際の製品の仕上がり高さは、発注寸法の高さに対して下表のようになります。製品高さを決める際の参考にしてください。

※製品の仕様特性上、誤差が生じることがあります。

ウッドブラインド 35 ポール操作

(単位:mm)

発注寸法 高さ	製品 仕上がり高さ	発注寸法 高さ	製品 仕上がり高さ
300~ 310	310	1400~1420	1420
320~ 340	340	1430~1450	1450
350~ 370	370	1460~1480	1480
380~ 400	400	1490~1510	1510
410~ 430	430	1520~1540	1540
440~ 460	460	1550~1570	1570
470~ 490	490	1580~1600	1600
500~ 520	520	1610~1630	1630
530~ 550	550	1640~1660	1660
560~ 580	580	1670~1690	1690
590~ 610	610	1700~1720	1720
620~ 640	640	1730~1750	1750
650~ 670	670	1760~1780	1780
680~ 700	700	1790~1810	1810
710~ 730	730	1820~1840	1840
740~ 760	760	1850~1870	1870
770~ 790	790	1880~1900	1900
800~ 820	820	1910~1930	1930
830~ 850	850	1940~1960	1960
860~ 880	880	1970~1990	1990
890~ 910	910	2000~2020	2020
920~ 940	940	2030~2050	2050
950~ 970	970	2060~2080	2080
980~1000	1000	2090~2110	2110
1010~1030	1030	2120~2140	2140
1040~1060	1060	2150~2170	2170
1070~1090	1090	2180~2200	2200
1100~1120	1120	2210~2230	2230
1130~1150	1150	2240~2260	2260
1160~1180	1180	2270~2290	2290
1190~1210	1210	2300~2320	2320
1220~1240	1240	2330~2350	2350
1250~1270	1270	2360~2380	2380
1280~1300	1300	2390~2410	2410
1310~1330	1330	2420~2440	2440
1340~1360	1360	2450~2470	2470
1370~1390	1390	2480~2500	2500

ウッドブラインド 35 ループ操作

(単位:mm)

発注寸法 高さ	製品 仕上がり高さ	発注寸法 高さ	製品 仕上がり高さ
500~ 510	510	1750~1770	1770
520~ 540	540	1780~1800	1800
550~ 570	570	1810~1830	1830
580~ 600	600	1840~1860	1860
610~ 630	630	1870~1890	1890
640~ 660	660	1900~1920	1920
670~ 690	690	1930~1950	1950
700~ 720	720	1960~1980	1980
730~ 750	750	1990~2010	2010
760~ 780	780	2020~2040	2040
790~ 810	810	2050~2070	2070
820~ 840	840	2080~2100	2100
850~ 870	870	2110~2130	2130
880~ 900	900	2140~2160	2160
910~ 930	930	2170~2190	2190
940~ 960	960	2200~2220	2220
970~ 990	990	2230~2250	2250
1000~1020	1020	2260~2280	2280
1030~1050	1050	2290~2310	2310
1060~1080	1080	2320~2340	2340
1090~1110	1110	2350~2370	2370
1120~1140	1140	2380~2400	2400
1150~1170	1170	2410~2430	2430
1180~1200	1200	2440~2460	2460
1210~1230	1230	2470~2490	2490
1240~1260	1260	2500~2520	2520
1270~1290	1290	2530~2550	2550
1300~1320	1320	2560~2580	2580
1330~1350	1350	2590~2610	2610
1360~1380	1380	2620~2640	2640
1390~1410	1410	2650~2670	2670
1420~1440	1440	2680~2700	2700
1450~1470	1470	2710~2730	2730
1480~1500	1500	2740~2760	2760
1510~1530	1530	2770~2790	2790
1540~1560	1560	2800~2820	2820
1570~1590	1590	2830~2850	2850
1600~1620	1620	2860~2880	2880
1630~1650	1650	2890~2910	2910
1660~1680	1680	2920~2940	2940
1690~1710	1710	2950~2970	2970
1720~1740	1740	2980~3000	3000

ウッドブラインド 50 ループ操作

(単位:mm)

発注寸法 高さ	製品 仕上がり高さ	発注寸法 高さ	製品 仕上がり高さ
500~ 530	530	1770~ 1810	1810
540~ 580	580	1820~ 1850	1850
590~ 620	620	1860~ 1900	1900
630~ 660	660	1910~ 1940	1940
670~ 710	710	1950~ 1980	1980
720~ 750	750	1990~ 2030	2030
760~ 800	800	2040~ 2070	2070
810~ 840	840	2080~ 2120	2120
850~ 880	880	2130~ 2160	2160
890~ 930	930	2170~ 2200	2200
940~ 970	970	2210~ 2250	2250
980~ 1020	1020	2260~ 2290	2290
1030~ 1060	1060	2300~ 2340	2340
1070~ 1100	1100	2350~ 2380	2380
1110~ 1150	1150	2390~ 2420	2420
1160~ 1190	1190	2430~ 2470	2470
1200~ 1240	1240	2480~ 2510	2510
1250~ 1280	1280	2520~ 2560	2560
1290~ 1320	1320	2570~ 2600	2600
1330~ 1370	1370	2610~ 2640	2640
1380~ 1410	1410	2650~ 2690	2690
1420~ 1460	1460	2700~ 2730	2730
1470~ 1500	1500	2740~ 2780	2780
1510~ 1540	1540	2790~ 2820	2820
1550~ 1590	1590	2830~ 2860	2860
1600~ 1630	1630	2870~ 2910	2910
1640~ 1680	1680	2920~ 2950	2950
1690~ 1720	1720	2960~ 3000	3000
1730~ 1760	1760		

取付け方法

1. ブラケットの取付け

天井付けの場合

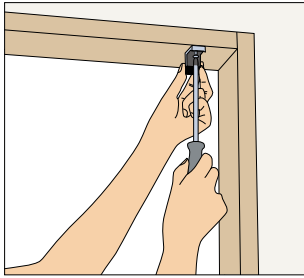

正面付けの場合

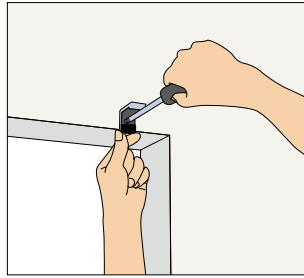

製品の両端から70~130mm内側(ポール操作は40mm)の位置に、取付けブラケットをビスで固定してください。ブラケットが3個以上の場合は、ブラケット間隔が均等になるよう取付けてください。

取付けた後は、ブラケットが確実に固定されていることを確認してください。

2. 製品の取付け

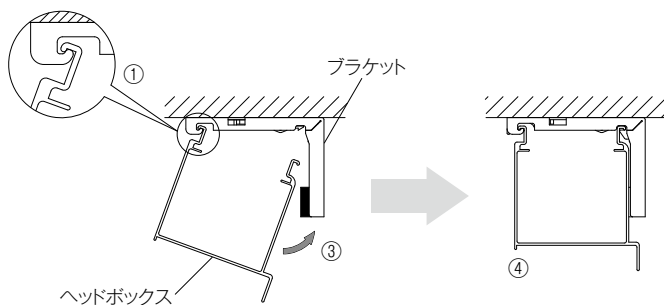

● 取付け作業の前に、ヘッドボックスを手でつかめるようにするため、ヘッドボックスとスラットの間に指が通る程度(10cm程度)スラットを下げておいてください。

- ① ヘッドボックスを両手で持ち、取付けブラケットの手前のツメにヘッドボックスを引っ掛けてください。
- ② ヘッドボックスをブラケットのツメに引っ掛けた状態で、左右の位置決めをしてください。
- ③ ヘッドボックスを矢印の方向に「カチッ」と音がするまで押し上げてください。
- ④ 全てのブラケットに確実にヘッドボックスが固定されていることを確認してください。

ナチュラルウッドバランス(オプション)の取付け

[バランスブラケットの取付け]

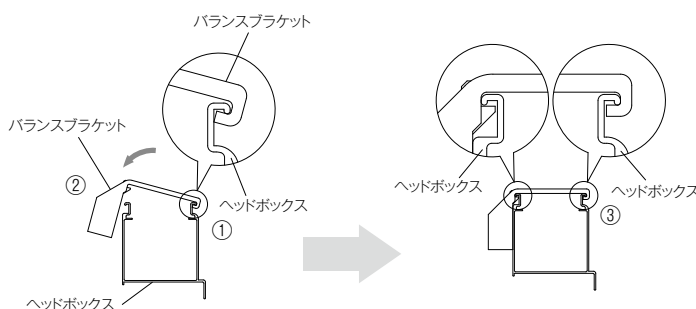

- ① バランスブラケットは製品をブラケットに取付ける前にヘッドボックス上部のツバにバランスブラケットのツメを引っ掛けてください。
- ② バランスブラケットを矢印の方向に押し込み、ヘッドボックス上部にバランスブラケットのツメを引っ掛けてください。
- ③ バランスブラケットが固定されていることを確認してから、ブラケットへ製品を取付けてください。

[バランスの取付け]

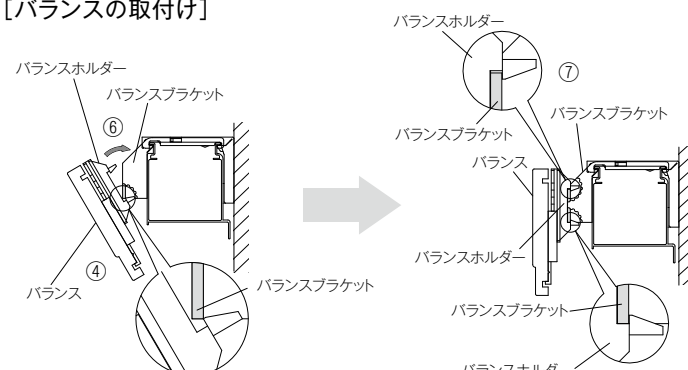

- ④ バランスはバランスブラケット下部のツバにバランスホルダー下側のツメを引っ掛けてください。
- ⑤ バランスをバランスブラケットに引っ掛けた状態で、左右の位置決めをしてください。
- ⑥ バランスを矢印の方向に押し込み、ヘッドボックス上部にバランスホルダー上部のツメを引っ掛けてください。
- ⑦ 最後にバランスが確実にヘッドボックスに固定されていることを確認してください。

高さ調整方法

取付け後に製品高さが調整できる「高さ調整機能」付きです。

製品高さを短く調整できます。

窓枠や床面にぴったりと納めることができ、窓枠との不快な接触音を解消できます。

製品は取付けた状態のまま調整できるので便利です。

ラダーコード仕様

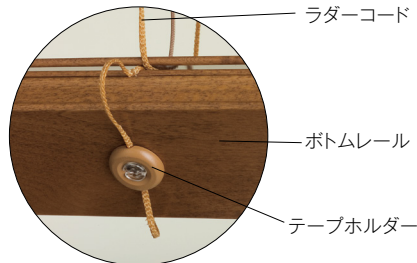
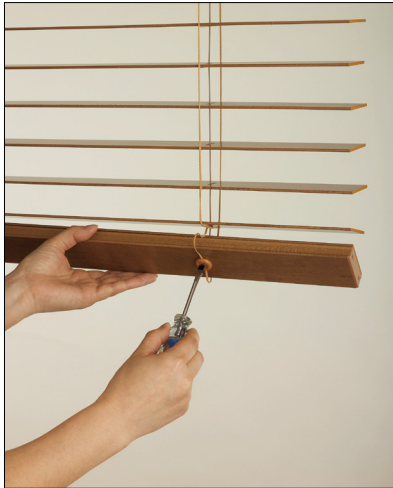

製品高さを下記寸法分縮めることができます。

- ・35mmスラットの 場合：約15mm
- ・50mmスラットの 場合：約30mm

ボトムレール裏面のテープホルダーをマイナスドライバーやコインなどでまわします。

製品高さを縮めることができます。

※ご注文の製品高さより長くすることはできません。

ラダーテープ仕様

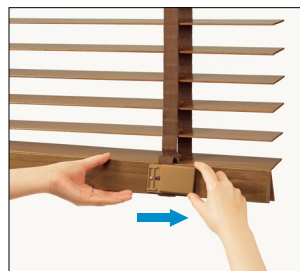
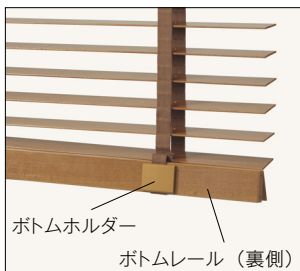

①ボトムホルダーのカバーを矢印方向へスライドし、取外します。

*ボトムホルダーの取付け位置によりカバーの引く方向が変わる場合があります。

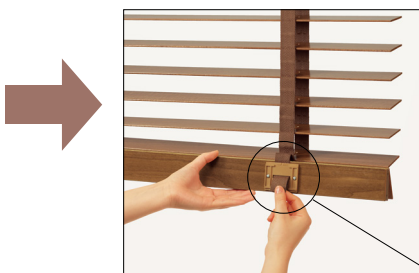

②ボトムホルダーで固定しているラダーテープを掴み、引っ張ることで、高さを調整します。

高さを縮めることができます。

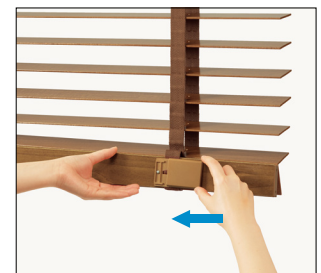
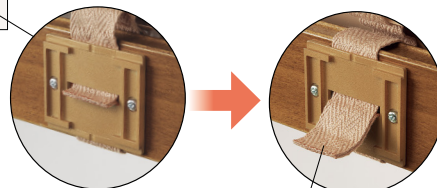

③引っ張り出したラダーテープは、カバーの内側へたたみ込み、その上から、カバーを矢印方向へスライドし、取付けます。