

VINX22

# ヴィンクス 22

ブラケット  
スルー

※シングルのみ

天井付  
対応可能

窓サイズ3m以上  
対応可能

レール カット

レールカットにつきましては P.535 をご覧ください。

## ヴィンテージミックスで作る自由な空間



オーク&ブラック A キャップ

### 参考見積例 2.10m基準

単位:円(税別)

| キャップ | カラー             | シングル<br>正面付 | ネクスティ<br>ダブル正面付 | ブラケット<br>スルーシングル<br>正面付 | ブラケット<br>スルーダブル<br>正面付 |
|------|-----------------|-------------|-----------------|-------------------------|------------------------|
| A    | オーク&ブラック        | 21,900      | 27,400          | 25,500                  | 31,000                 |
|      | チェリー&ブラック       |             |                 |                         |                        |
| B    | ウォールナット&ブラック    | 21,100      | 26,600          | 24,700                  | 30,200                 |
|      | ホワイトグレイン&ブラック   |             |                 |                         |                        |
|      | オーク&ラテホワイト      |             |                 |                         |                        |
|      | チェリー&ラテホワイト     |             |                 |                         |                        |
|      | ウォールナット&ラテホワイト  |             |                 |                         |                        |
|      | ホワイトグレイン&ラテホワイト |             |                 |                         |                        |

使用部品 シングル付付:ヴィンクス22シングルセットと同じです。  
 ネクスティダブル付付:ヴィンクス22ネクスティダブルセットと同じです。  
 ブラケットスルーシングル付付:ヴィンクス22ブラケットスルーシングルセットと同じです。  
 ブラケットスルーネクスティダブル付付:ヴィンクス22ブラケットスルーネクスティダブルセットと同じです。

### カラーラインナップ



積算表をWEBで  
ご確認いただけます。

# 装飾レール



モノ16

クラスト19

グレイス  
ブライト16グレイス  
ファイノ19グレイス  
ノーヴァ19

ヴァンクス22

ヴァンクス  
シエルフ

ルブラン22

ノルティ25

ウツティ  
レジオス25

ウツティ28

ラグレス33

ローレット  
木目25

コルティナ

フィット  
アーキ

コルーナII

グレイス11

ブルーレ



155

## ヴィンクス22

### ラインナップ

#### A キャップ

オーク & ブラック



チェリー & ブラック



ウォールナット & ブラック



ホワイトグレイン & ブラック



#### B キャップ

オーク & ブラック



チェリー & ブラック



ウォールナット & ブラック



ホワイトグレイン & ブラック



ブラック部品組み合わせで、ブルックリンからラスティックまで

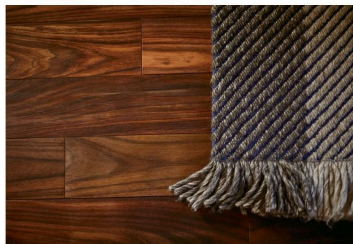
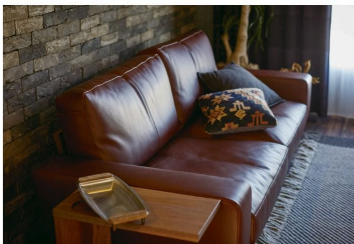

### コーディネートアクセサリー



ブラック

ラテホワイト

ブラック

ラテホワイト

ブラック

グレー

アイボリー

コットングレー

コットンベージュ

コットンホワイト

ふさかけヴィンクス  
(1,090円/コ)  
詳細 P.262

ふさかけレント  
(1,090円/コ)  
詳細 P.262

タッセルPC80  
(7,100円/本)  
詳細 P.282

タッセルBC75  
(7,000円/本)  
詳細 P.286

A キャップ

オーク & ラテホワイト



チェリー & ラテホワイト



ウォールナット & ラテホワイト



ホワイトグレイン & ラテホワイト



B キャップ

オーク & ラテホワイト



チェリー & ラテホワイト



ウォールナット & ラテホワイト



ホワイトグレイン & ラテホワイト



ホワイト部品組み合わせで、スカンジナビアンからシャビーシックまで



ネクスティダブルセット

オーク & ブラック ネクスティダブル A セット



ネクスティダブルセットカラー対応表

| ヴィンクス 22 |        | ネクスティ    |
|----------|--------|----------|
| ポールカラー   | 部品カラー  |          |
| オーク      | ブラック   | ブラック     |
| チェリー     |        |          |
| ウォールナット  |        |          |
| ホワイトグレイン | ラテホワイト | プレーンホワイト |
| オーク      |        |          |
| チェリー     |        |          |
| ウォールナット  |        |          |
| ホワイトグレイン |        |          |

ポール断面図 (単位: mm)



デザイン・カラーはそのままに  
ブラケットスルータイプも選べます。

ブラケットスルー シングルセット

オーク & ブラック シングル A セット



ブラケットスルー ネクスティダブルセット

オーク & ブラック ネクスティダブル A セット



※ブラケットスルーの特長についてはP.159をご覧ください。

モノ16

クラスト19

グレイス  
プライト16

グレイス  
フイーノ19

グレイス  
ノーヴァ19

ヴィンクス22

ヴィンクス  
シェルフ

ルブラン22

ノルティ25

ウッティ  
レジオス25

ウッティ28

ラグレス33

ローレット  
木目25

コルティナ

フィット  
アーキ

コルーナII

グレイス11

ブルーレ

## ヴィンクス22

### 特長

#### インダストリアルな空間を印象付ける金型铸件

機能美を活かしたインダストリアルデザイン。



コンパクトの中に個性を持たせたデザインキャップ

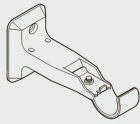

ハードになりすぎないフォルム

#### 金属部品と調和する木目調ポール

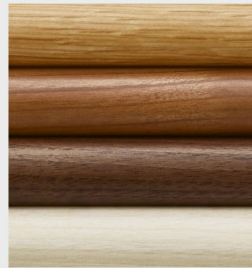

家具や建材によく使われる樹種の3色に加え、なじみやすいホワイトグレイをラインナップ。ブラックとホワイトの部品カラーとの組み合わせで、幅広いインテリアに対応できるヴィンテージミックスをご提案します。

#### 快適なカーテン操作を実現

##### ■リングランナー

ヒートン部分が自由に回転するので、カーテンのヒダを正面に向けてきれいに納めることができます。



特殊インナーリングでリングが乱れず正面を向いて並びます。

##### ■エンドリングランナー

リングランナーの脱落を防止。



#### コンパクトなBキャップ



袖壁が小さい窓や、エアコンの設置場所など、スペースのない場所でも取付け可能なキャップデザインです。

#### 天井付シングルブラケット

小壁が小さい窓やハイサッシ窓にも天井付シングルブラケットを使って取付可能です。天井からカーテンを吊ることで、窓が大きく感じられ、天井も高く見せることができます。



#### カーテンポールを使ったディスプレイ

シンプルなデザインのため、カーテンを吊り下げる以外にも空間を彩るディスプレイ用のポールとしてもお使いいただけます。

※許容荷重以内のものを掛けてください。 [詳細](#) ▶ P.162



#### ふさかけを使ったディスプレイ

ふさかけヴィンクスをものかけフックとして使うこともできます。

※ふさかけヴィンクスの許容荷量は1kgです。

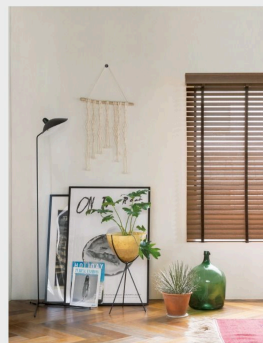

ブラック

ラテホワイト

ふさかけヴィンクス

[詳細](#) ▶ P.262



**ブラケットスルー機構 (特許出願中) でワイドサッシにも対応**

ブラケットスルー機構を採用。ブラケットの取付け位置にかかわらず、カーテンを操作することができるので、大開口の窓にも対応できます。ジョイントを使用して、ご希望の長さでご使用ください。

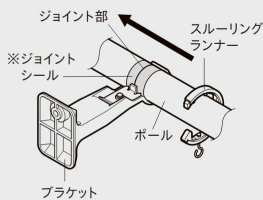
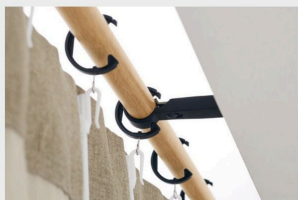

ブラケットスルー機構をご使用の際は専用のリングランナーをお使いください。カーテンのたまり側にはエンドリングランナーをお使いください。リングランナーの脱落を防止します。  
 ※ブラケットスルー機構でご使用の場合もブラケット取付間隔とカーテン許容荷重は変わりません。(P.162参照)  
 ※ブラケットは180cm以内の間隔で取付けてください。  
 ※カーテン許容荷重は片開きで5kgまで、両開きでプラス5kgまでとなります。  
 ※ボールをジョイントする場合は、ボールのジョイント部に必ずジョイントシールを覆うように貼ってください。  
 ※ジョイントシールを貼らないと、スルーリングランナーの走行に支障をきたす恐れがあります。

〈両開きの場合〉

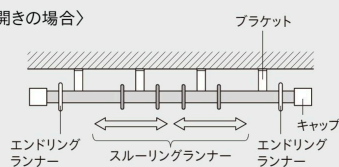

〈片開き(左寄せ)の場合〉

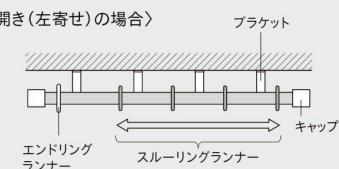

**ブラケットスルー機構のメリット**

ブラケットスルー機構を使用することで、どんな窓でも自由にカーテンをレイアウトできます。

**ワイドスパンへの提案例**

開口部を大きく見せて明るいリビングに

■通常のリングランナー式の場合    ■ブラケットスルー機構の場合

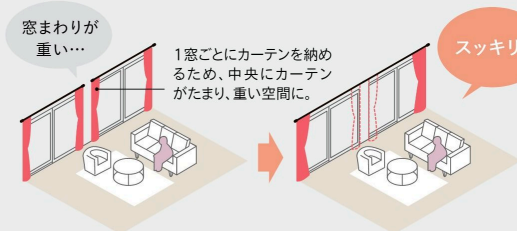

レール1本にして両側にカーテンを納められるため、スッキリとキレイに窓を演出できます。

**片側に障害物がある窓への提案例**

窓近くの障害物をさけてカーテンを開閉できます

■通常のリングランナー式の場合    ■ブラケットスルー機構の場合

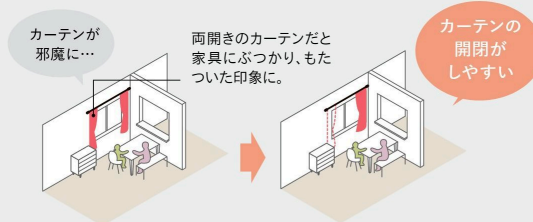

片開きにするだけで、窓近くに配置した家具などを気にせず、カーテンの操作をすることができます。

**間仕切りとしての提案例**



天井付シングルブラケットと、スルーリングランナーの組み合わせ。広い空間の間仕切りとしてもお使いいただけます。

カーテンレール/ホワイトグレイ & ラテホワイト A キャップ

モノ16

クラスト19

グレイス  
ブライト16

グレイス  
フィード19

グレイス  
ノーヴァ19

ヴィンクス22

ヴィンクス  
シエラ

ルブラン22

ノルティ25

ウッティ  
レジオス25

ウッティ28

ラグレス33

ローレット  
木目25

コルテナ

フィット  
アーキ

コルーナII

グレイス11

ブルーレ

# ヴィンクス22

価格

**レール** **カット** レールカットにつきましては P.535 をご覧ください。

## シングルセット

### ヴィンクス22 シングル正面付

箱詰数量/1セット 単位：円(税別)

| サイズ            | カラー            | Aセット   |        | Bセット   |        | セット内容   |
|----------------|----------------|--------|--------|--------|--------|---|
|                |                | JANコード | 価格     | JANコード | 価格     |   |
| 1.20m          | オーク&ブラック       | 881409 | 16,700 | 881881 | 15,900 | ●ボール<br>1.20m=1.20m1本 2.10m=2.10m1本 3.10m=1.55m2本<br>●キャップ2コ<br>●リングランナー<br>1.20m=10コ 2.10m=20コ 3.10m=30コ<br>●エンドリングランナー1組<br>●シングルブラケット 1.20m=2コ 2.10m=2コ 3.10m=3コ<br>●取付ネジ<br><3.10mのみ><br>●ジョイント1コ |
|                | チェリー&ブラック      | 881461 |        | 881942 |        |   |
|                | ウォールナット&ブラック   | 881522 |        | 882000 |        |   |
|                | ホワイトグレイ&ブラック   | 881348 |        | 881829 |        |   |
|                | オーク&ラテホワイト     | 881645 |        | 882123 |        |   |
|                | チェリー&ラテホワイト    | 881706 |        | 882185 |        |   |
|                | ウォールナット&ラテホワイト | 881768 |        | 882246 |        |   |
| ホワイトグレイ&ラテホワイト | 881584         | 882062 |        |        |        |   |
| 2.10m          | オーク&ブラック       | 881416 | 21,900 | 881898 | 21,100 | ●ボール<br>1.20m=1.20m1本 2.10m=2.10m1本 3.10m=1.55m2本<br>●キャップ2コ<br>●リングランナー<br>1.20m=10コ 2.10m=20コ 3.10m=30コ<br>●エンドリングランナー1組<br>●シングルブラケット 1.20m=2コ 2.10m=2コ 3.10m=3コ<br>●取付ネジ<br><3.10mのみ><br>●ジョイント1コ |
|                | チェリー&ブラック      | 881478 |        | 881959 |        |   |
|                | ウォールナット&ブラック   | 881539 |        | 882017 |        |   |
|                | ホワイトグレイ&ブラック   | 881355 |        | 881836 |        |   |
|                | オーク&ラテホワイト     | 881652 |        | 882130 |        |   |
|                | チェリー&ラテホワイト    | 881713 |        | 882192 |        |   |
|                | ウォールナット&ラテホワイト | 881775 |        | 882253 |        |   |
| ホワイトグレイ&ラテホワイト | 881591         | 882079 |        |        |        |   |
| 3.10m          | オーク&ブラック       | 881423 | 31,200 | 881904 | 30,400 | ●ボール<br>1.20m=1.20m1本 2.10m=2.10m1本 3.10m=1.55m2本<br>●キャップ2コ<br>●リングランナー<br>1.20m=10コ 2.10m=20コ 3.10m=30コ<br>●エンドリングランナー1組<br>●シングルブラケット 1.20m=2コ 2.10m=2コ 3.10m=3コ<br>●取付ネジ<br><3.10mのみ><br>●ジョイント1コ |
|                | チェリー&ブラック      | 881485 |        | 881966 |        |   |
|                | ウォールナット&ブラック   | 881546 |        | 882024 |        |   |
|                | ホワイトグレイ&ブラック   | 881362 |        | 881843 |        |   |
|                | オーク&ラテホワイト     | 881669 |        | 882147 |        |   |
|                | チェリー&ラテホワイト    | 881720 |        | 882208 |        |   |
|                | ウォールナット&ラテホワイト | 881782 |        | 882260 |        |   |
| ホワイトグレイ&ラテホワイト | 881607         | 882086 |        |        |        |   |

## ダブルセット

### ヴィンクス22 ネクスティダブル正面付

箱詰数量/1セット 単位：円(税別)

| サイズ            | カラー            | Aセット   |        | Bセット   |        | セット内容   |
|----------------|----------------|--------|--------|--------|--------|---|
|                |                | JANコード | 価格     | JANコード | 価格     |   |
| 1.20m          | オーク&ブラック       | 881430 | 20,900 | 881911 | 20,100 | ●ボール<br>1.20m=1.20m1本 2.10m=2.10m1本 3.10m=1.55m2本<br>●キャップ2コ<br>●リングランナー<br>1.20m=10コ 2.10m=20コ 3.10m=30コ<br>●エンドリングランナー1組<br>●Nダブルブラケット 1.20m=2コ 2.10m=2コ 3.10m=3コ<br>●ネクスティシングルブラケット 2.10m=1コ 3.10m=2コ<br>●ネクスティレール<br>1.20m=1.10m1本 2.10m=2.00m1本<br>3.10m=1.50m2本<br>●ネクスティキャップストップ2コ<br>●ネクスティランナー<br>1.20m=9コ 2.10m=18コ 3.10m=28コ<br>●ネクスティサイドマグネットランナー 1コ(1.20mのみ)<br>●ネクスティマグネットランナー 2.10m=1組 3.10m=1組<br>●取付ネジ<br><3.10mのみ><br>●ヴィンクス22用ジョイント1コ<br>●ネクスティ用ジョイント1コ<br>●ネクスティ用ジョイントカバー1コ |
|                | チェリー&ブラック      | 881492 |        | 881973 |        |   |
|                | ウォールナット&ブラック   | 881553 |        | 882031 |        |   |
|                | ホワイトグレイ&ブラック   | 881379 |        | 881850 |        |   |
|                | オーク&ラテホワイト     | 881676 |        | 882154 |        |   |
|                | チェリー&ラテホワイト    | 881737 |        | 882215 |        |   |
|                | ウォールナット&ラテホワイト | 881799 |        | 882277 |        |   |
| ホワイトグレイ&ラテホワイト | 881614         | 882093 |        |        |        |   |
| 2.10m          | オーク&ブラック       | 881447 | 27,400 | 881928 | 26,600 | ●ボール<br>1.20m=1.20m1本 2.10m=2.10m1本 3.10m=1.55m2本<br>●キャップ2コ<br>●リングランナー<br>1.20m=10コ 2.10m=20コ 3.10m=30コ<br>●エンドリングランナー1組<br>●Nダブルブラケット 1.20m=2コ 2.10m=2コ 3.10m=3コ<br>●ネクスティシングルブラケット 2.10m=1コ 3.10m=2コ<br>●ネクスティレール<br>1.20m=1.10m1本 2.10m=2.00m1本<br>3.10m=1.50m2本<br>●ネクスティキャップストップ2コ<br>●ネクスティランナー<br>1.20m=9コ 2.10m=18コ 3.10m=28コ<br>●ネクスティサイドマグネットランナー 1コ(1.20mのみ)<br>●ネクスティマグネットランナー 2.10m=1組 3.10m=1組<br>●取付ネジ<br><3.10mのみ><br>●ヴィンクス22用ジョイント1コ<br>●ネクスティ用ジョイント1コ<br>●ネクスティ用ジョイントカバー1コ |
|                | チェリー&ブラック      | 881508 |        | 881980 |        |   |
|                | ウォールナット&ブラック   | 881560 |        | 882048 |        |   |
|                | ホワイトグレイ&ブラック   | 881386 |        | 881867 |        |   |
|                | オーク&ラテホワイト     | 881683 |        | 882161 |        |   |
|                | チェリー&ラテホワイト    | 881744 |        | 882222 |        |   |
|                | ウォールナット&ラテホワイト | 881805 |        | 882284 |        |   |
| ホワイトグレイ&ラテホワイト | 881621         | 882109 |        |        |        |   |
| 3.10m          | オーク&ブラック       | 881454 | 39,300 | 881935 | 38,500 | ●ボール<br>1.20m=1.20m1本 2.10m=2.10m1本 3.10m=1.55m2本<br>●キャップ2コ<br>●リングランナー<br>1.20m=10コ 2.10m=20コ 3.10m=30コ<br>●エンドリングランナー1組<br>●Nダブルブラケット 1.20m=2コ 2.10m=2コ 3.10m=3コ<br>●ネクスティシングルブラケット 2.10m=1コ 3.10m=2コ<br>●ネクスティレール<br>1.20m=1.10m1本 2.10m=2.00m1本<br>3.10m=1.50m2本<br>●ネクスティキャップストップ2コ<br>●ネクスティランナー<br>1.20m=9コ 2.10m=18コ 3.10m=28コ<br>●ネクスティサイドマグネットランナー 1コ(1.20mのみ)<br>●ネクスティマグネットランナー 2.10m=1組 3.10m=1組<br>●取付ネジ<br><3.10mのみ><br>●ヴィンクス22用ジョイント1コ<br>●ネクスティ用ジョイント1コ<br>●ネクスティ用ジョイントカバー1コ |
|                | チェリー&ブラック      | 881515 |        | 881997 |        |   |
|                | ウォールナット&ブラック   | 881577 |        | 882055 |        |   |
|                | ホワイトグレイ&ブラック   | 881393 |        | 881874 |        |   |
|                | オーク&ラテホワイト     | 881690 |        | 882178 |        |   |
|                | チェリー&ラテホワイト    | 881751 |        | 882239 |        |   |
|                | ウォールナット&ラテホワイト | 881812 |        | 882291 |        |   |
| ホワイトグレイ&ラテホワイト | 881638         | 882116 |        |        |        |   |

※ネクスティレール、ネクスティ部品は、ヴィンクス22の部品カラーがブラックの場合はブラック、ラテホワイトの場合はプレーンホワイトになります。  
※取付ネジは装飾レールのブラケット用にナベφ3.5×35、機能性レールブラケット用にナベφ3.5×25が付属しています。



レール カット レールカットにつきましては P.535 をご覧ください。

価格

ブラケットスルーシングルセット

ヴィンクス22 ブラケットスルーシングル正面付

箱詰数量/1セット 単位：円(税別)

Table with columns: サイズ, カラー, Aセット (JANコード, 価格), Bセット (JANコード, 価格), セット内容. Rows for sizes 1.20m, 2.10m, and 3.10m.

ブラケットスルーダブルセット

ヴィンクス22 ブラケットスルーダブル正面付

箱詰数量/1セット 単位：円(税別)

Table with columns: サイズ, カラー, Aセット (JANコード, 価格), Bセット (JANコード, 価格), セット内容. Rows for sizes 1.20m, 2.10m, and 3.10m.

※ネクスティレール、ネクスティ部品は、ヴィンクス22の部品カラーがブラックの場合はブラック、ラテホワイトの場合はプレーンホワイトになります。
※取付ネジは装飾レールのブラケット用にナベφ3.5×35、機能性レールブラケット用にナベφ3.5×25が付属しています。

- モノ16
クラスト19
グレイス
プライト16
グレイス
フイーン19
グレイス
ノーヴァ19
ヴィンクス22
ヴィンクス
シェルフ
ルプラン22
ノルティ25
ウッティ
レジオス25
ウッティ28
ラグレス33
ローレット
木目25
コルティナ
フイット
アーキ
コルーナII
グレイス11
ブルーレ

# ヴィンクス22

窓サイズ3m以上  
対応可能 ※ブラケットスルーの場合のみ  
※レール長さ2.11m以上はジョイント仕様になります

## ヴィンクス22 ボール

単位：円(税別)

| サイズ     | 1.20m  |       | 2.10m  |       | 3.10m (1.55m×2本) |       |
|---------|--------|-------|--------|-------|------------------|-------|
| カラー     | JANコード | 価格    | JANコード | 価格    | JANコード           | 価格    |
| オーク     | 881058 | 2,800 | 881096 | 4,000 | 881133           | 6,900 |
| チェリー    | 881065 |       | 881102 |       | 881140           |       |
| ウォールナット | 881072 |       | 881119 |       | 881157           |       |
| ホワイトグレイ | 881041 |       | 881089 |       | 881126           |       |

※ルプラン22と共通です。  
※ブラケットスルー仕様でボールをジョイントする際は必ず別途ジョイントシールを手配してください。

## ヴィンクス22 部品

単位：円(税別)

| 商品名   | カラー    | JANコード | 単価    | 箱詰数量        | 箱詰価格  |
|---|--------|--------|-------|-------------|-------|
| リングランナー<br>(整列リングランナー)<br>内径37mm<br>外径42mm                              | ブラック   | 881263 | 2,000 | 1袋<br>(5コ入) | 2,000 |
|   | ラテホワイト | 881270 |       |             |       |
| エンドリングランナー<br>(ストップ機構付<br>リングランナー)<br>※カーテン端部の<br>ストップとして必ず<br>ご使用ください。 | ブラック   | 881300 | 850   | 1袋<br>(2コ入) | 850   |
|   | ラテホワイト | 881317 |       |             |       |
| シングル<br>ブラケット   | ブラック   | 881201 | 2,400 | 1コ          | 2,400 |
|   | ラテホワイト | 881218 |       |             |       |
| Nダブル<br>ブラケット   | ブラック   | 881225 | 3,100 | 1コ          | 3,100 |
|   | ラテホワイト | 881232 |       |             |       |
| 天井付<br>シングル<br>ブラケット  | ブラック   | 881249 | 2,400 | 1コ          | 2,400 |
|   | ラテホワイト | 881256 |       |             |       |

| 商品名   | カラー    | JANコード | 単価    | 箱詰数量 | 箱詰価格  |
|-------|--------|--------|-------|------|-------|
| キャップA | ブラック   | 881164 | 2,100 | 1コ   | 2,100 |
|       | ラテホワイト | 881171 |       |      |       |
| キャップB | ブラック   | 881188 | 1,700 | 1コ   | 1,700 |
|       | ラテホワイト | 881195 |       |      |       |
| ジョイント | 共通     | 791142 | 730   | 1コ   | 730   |

## ヴィンクス22 ブラケットスルー 部品



単位：円(税別)

| 商品名  | カラー    | JANコード | 単価    | 箱詰数量        | 箱詰価格  |
|--|--------|--------|-------|-------------|-------|
| スルーリング<br>ランナー<br>(整列ランナー)<br>内径37mm<br>外径42mm | ブラック   | 881287 | 2,900 | 1袋<br>(5コ入) | 2,900 |
|  | ラテホワイト | 881294 |       |             |       |
| ジョイントシール                                       | -      | 816166 | 130   | 1枚          | 130   |

## 製品と仕上げ

| 部品名        | 素材                        | 仕上げ                          |
|------------|---------------------------|------------------------------|
| ボール        | オレフィン系樹脂皮膜フィルム<br>ラッピング銅管 | オーク/チェリー/<br>ウォールナット/ホワイトグレイ |
| リングランナー    | 真鍮、硬質ポリエチレン、ステンレス         |                              |
| エンドリングランナー | 真鍮、ポリカーボネート、ステンレス         | ブラック                         |
| キャップ       | アルミダイカスト                  | ラテホワイト                       |
| ブラケット      | 亜鉛ダイカスト                   |                              |

## ブラケット取付間隔とカーテン許容荷重

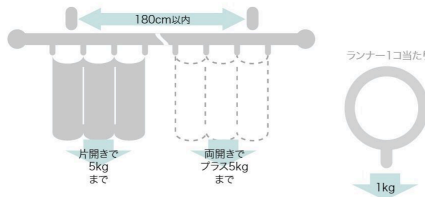

## 取付寸法図/キャップ寸法図 (単位：mm) ※ドレープ・レース側ともにAフック仕様となります。

### ●正面付

シングルブラケット付  
(ブラケット幅=33mm)

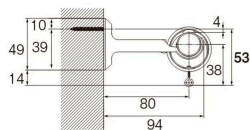

Nダブルブラケット付  
(ブラケット幅=33mm)

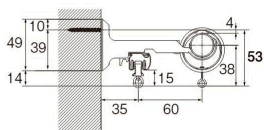

シングルブラケット付+スルーリングランナー  
(ブラケット幅=33mm)

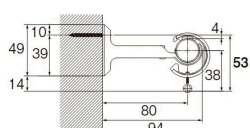

Nダブルブラケット付+スルーリングランナー  
(ブラケット幅=33mm)

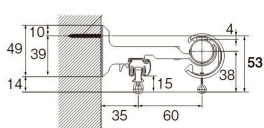

### ●天井付

天井付シングルブラケット付  
(ブラケット幅=33mm)

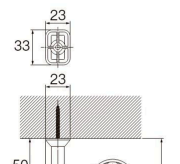

天井付シングルブラケット付+  
スルーリングランナー (ブラケット幅=33mm)

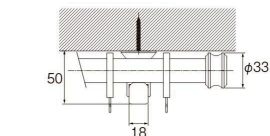
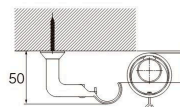
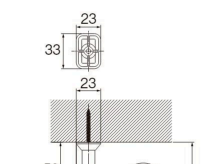

取付寸法図 (単位: mm)

●キャップ

キャップA

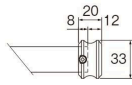

キャップB

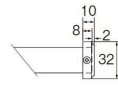

●シングルブラケット

〈キャップAの場合〉

平面図

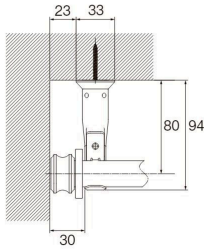

正面図

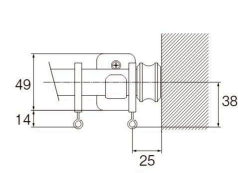

〈キャップBの場合〉

平面図

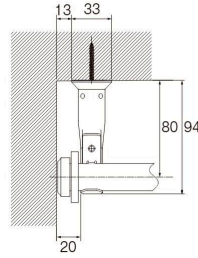

正面図

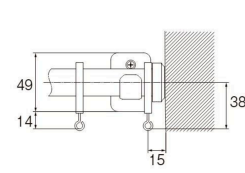

〈入隅・出隅へ取付ける際の寸法図〉(キャップB使用時)

入隅 シングルブラケット付

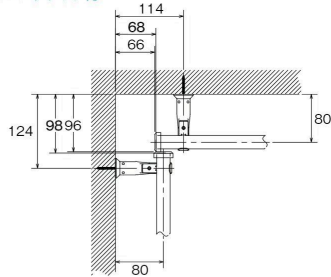

入隅 Nダブルブラケット付

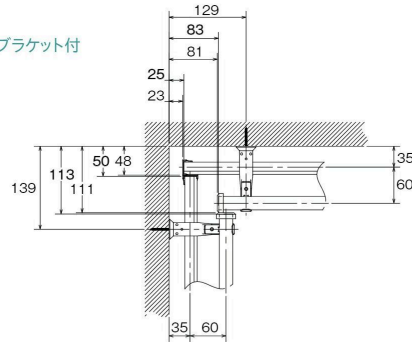

出隅 シングルブラケット付

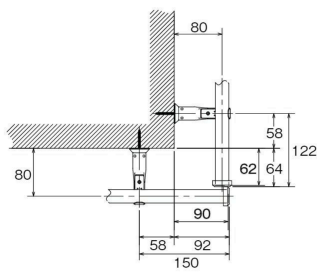

出隅 Nダブルブラケット付

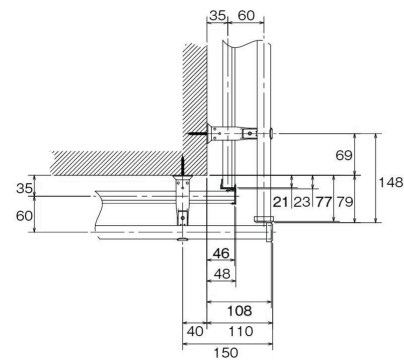

- モノ16
- クラスト19
- グレイス  
ブライト16
- グレイス  
フイーン19
- グレイス  
ノーヴァ19
- ヴィンクス22
- ヴィンクス  
シェルブ
- ルブラン22
- ノルティ25
- ウツティ  
レジオス25
- ウツティ28
- ラグレス33
- ローレット  
木目25
- コルティナ
- フィット  
アーキ
- コルーナII
- グレイス11
- ブルーレ