

# マイテック [プルコードタイプ]

## 寸法

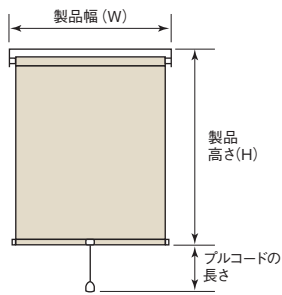

### ■製作可能寸法

製品幅 (W)	300~2,400mm
製品高さ (H)	100~3,000mm
幅・高さ比	1:3が限度

※スクリーンによって製作可能寸法が異なります。  
※サイズは幅5mm単位、高さ10mm単位です。

### ■プルコードの長さ (プルボール含む)

製品高さ (H)	プルコード長さ
100~2,500mm	800mm
2,510~3,000mm	1,200mm

※高窓等製品高さよりも高い位置に取付ける場合は、別途プルコードの長さを10mm単位でご指定ください。

## サイズの測り方

### ●窓枠の内側に取付ける場合 (天井付け)

幅は窓枠の内側寸法から10mm程度差し引いてください。  
高さは、窓枠の内側寸法と同じになります。

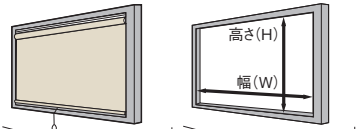

### ●窓枠の外側に取付ける場合 (正面付け)

幅・高さとも窓枠の外側寸法以上を製品寸法としてください。

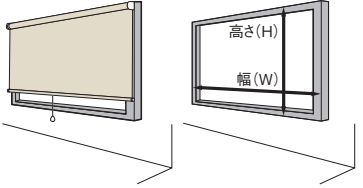

## 構造

### ■全体図

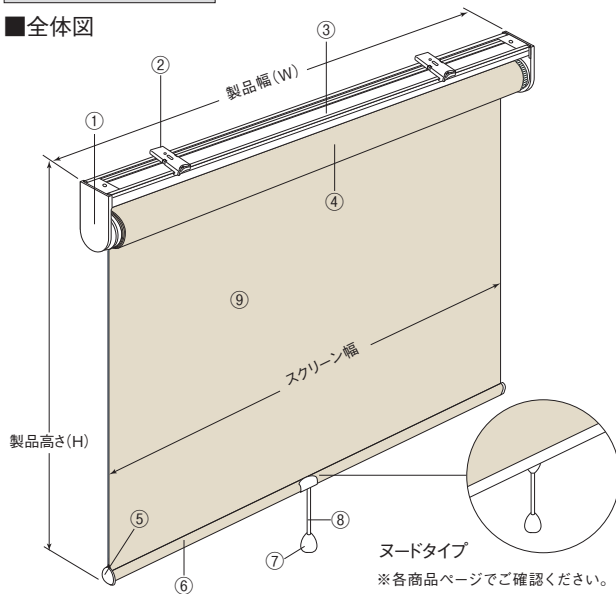

### ■側面図

#### ●天井付けの場合

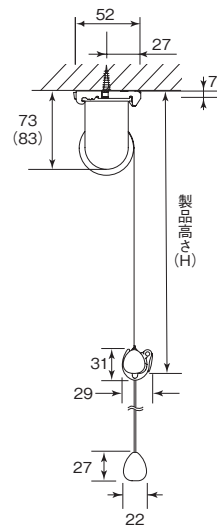

#### ●正面付けの場合

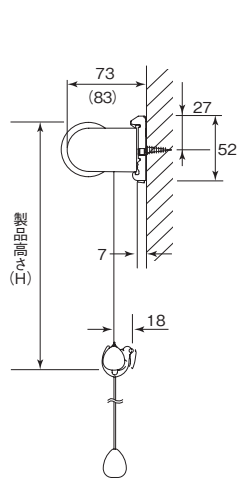

※( )内はサイドホルダーLの寸法です。

※サイドホルダーのサイズはSとLの2種類があり、スクリーンの厚みや製品高さによってどちらかを使用します。詳細⇒P.46 ~

部品名	材質
①サイドホルダーセット	鋼板プレス成形品、樹脂成形品
②ブラケット	鋼板プレス成形品、樹脂成形品
③セットバー	アルミ押出型材
④ローラーパイプ	アルミ押出型材
⑤ウエイトバーキャップ	樹脂成形品
⑥ウエイトバー	アルミ押出型材
⑦プルボール	樹脂成形品
⑧プルコード	化学繊維
⑨スクリーン	種類によって材質が異なります

### ■ブラケット

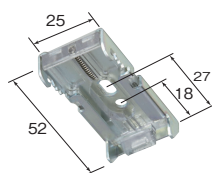

#### ブラケット必要数

製品幅 (mm)	~1,400	1,405~2,000	2,005~
部品名			
ブラケット	2個	3個	4個

### ■製品幅とスクリーン幅

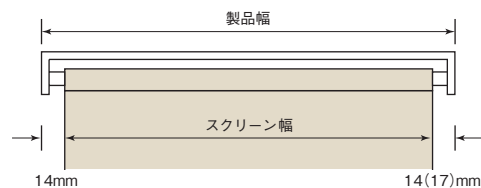

( ) は幅 2,005mm 以上の場合

### ■操作方法

#### ●スクリーンの下ろし方

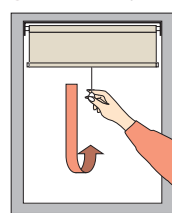

プルボールを真下に引き、手を離すと止まります。

#### ●スクリーンの上げ方

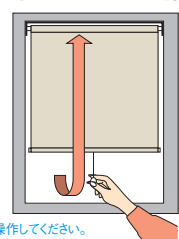

プルボールを5cm~6cm下に引き、手を離すと上がります。

※スクリーンの上げ下げは必ず中央のプルボールで垂直に操作してください。

巻径の目安  
⇒ P.42 ~

製品重量の  
目安

ルノブレンシリーズ (TR-4001~4020) の場合  
製品幅 1,000mm×製品高さ 1,000mm 1.8kg  
製品幅 2,000mm×製品高さ 2,000mm 3.4kg

オプション仕様  
⇒ P.49 ~

ストップ  
コント  
ローラー

スクリーン  
表裏逆・  
逆巻

レーザーカット  
マイテックシリーズ対応  
⇒カタログP.22

## オプション

### ■ウエイトバー ノードタイプ仕様

追加料金不要

ウエイトバー仕様がラッピングタイプのスクリーンについては、ノードタイプに変更できます。



※ノードタイプが標準のスクリーンは、ウエイトバー仕様の変更ができません。

### ■部品カラー

追加料金不要

部品カラーは次の3色から選べます。



### ■操作部品

#### ●ブルボールセット

追加料金不要



※操作部品のみご注文の場合は1個あたりメタル:1,000円、木目ライト:800円、木目ダーク800円になります。

※オプションでウエイトバーをノードタイプに変更し、さらにブルボールセットを選んだ場合は写真のような仕様になります。

#### ●ブルグリップセット

追加料金不要



※操作部品のみご注文の場合は1個あたりメタル:1,000円、プラスホワイト:800円、プラスブラウン800円になります。

#### ●Nフラットグリップ RENEWAL

追加料金不要

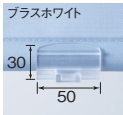

※操作部品のみご注文の場合は1個600円になります。

#### ●操作ボタンセット

1セット 950円 長さ 1,130mm

ブルグリップセット用。高さのある窓で巻き上げた時、手の届かない場合にご使用ください。



### ■取付補助部品

#### ●カーテンレール取付金具

追加料金不要

カーテンレールに取付けたい時にご使用ください。

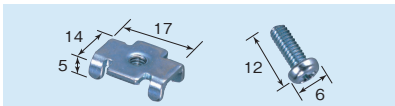

※取付け可能なカーテンレールはC型、角型の金属製レールになります。



- 取付方法**
- ①カーテンレールからキャップとランナーを抜いてください。
  - ②カーテンレール取付金具(オプション)をブラケットに仮止めしてください。
  - ③レールの溝に挿入し、固定してください。

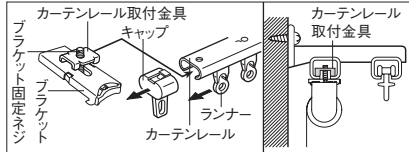

※カーテンとの接触により、巻きずれの恐れがあるため、カーテンとのダブル付けはお控えください。

※カーテンレールの許容荷重と取付ける製品の重量をご確認の上、ご使用ください。 ※正面付けの際は、必ず窓側のレールにご使用ください。

#### ●ブラケットスペーサー 12 / ブラケットスペーサー 22

壁からの窓枠の出幅を埋めてブラケットを取付けることができます。

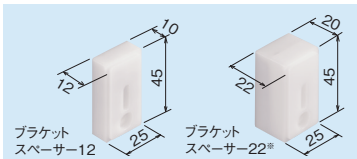

※スペーサー本体2個を重ねてご使用ください。

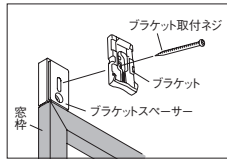

■ブラケットスペーサー 12  
1個入 190円(ナベネジ3.5×40 2本入)  
2個入 380円(ナベネジ3.5×40 4本入)  
3個入 570円(ナベネジ3.5×40 6本入)

■ブラケットスペーサー 22  
1個入 200円(ナベネジ3.5×50 2本入)  
2個入 400円(ナベネジ3.5×50 4本入)  
3個入 600円(ナベネジ3.5×50 6本入)

#### ●取付補助金具 No.12 2個入:500円(ブラケット固定ネジ8本入)

窓枠にブラケットが取付けられない時にご使用ください。

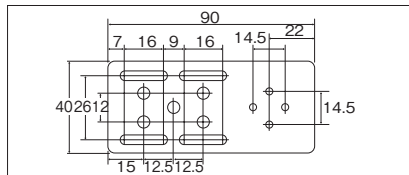
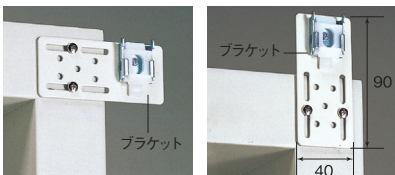

## 取付方法

### 1.ブラケットの取付け

- ①ブラケットの取付位置は両端から約4~7cm内側が適当です。3個以上の場合はその間に等間隔に取付けてください。



- ②ブラケットを付属の取付ネジで取付けてください。

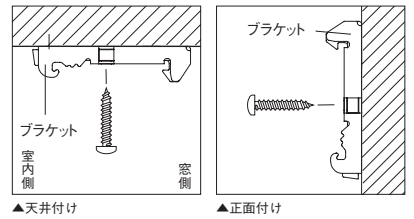

### 2.本体の取付け

- ①セットバーをブラケットの仮止めフックに引っかけてください。
- ②本体を奥にカチッと押し込んでください。

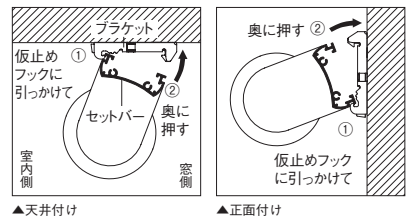

### 3.本体の取外し

- ①ブラケットの解除ボタンを押しながらセットバーを手前に引いてください。
- ②本体を仮止めフックから外してください。

