

# ビジック 小窓 [小窓用チェーンタイプ]

## 寸法

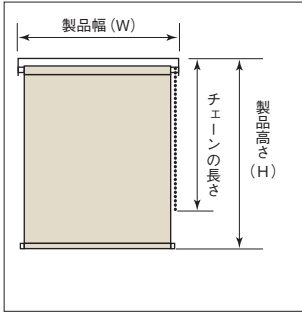

### ■製作可能寸法

製品幅 (W)	100 ~ 1,200mm
製品高さ (H)	100 ~ 2,400mm
幅・高さ比	1:10 が限度

※サイズは幅5mm単位、高さ10mm単位です。

### ■ボールチェーンの長さ

製品高さ (H)	チェーン長さ
100 ~ 740mm	750mm
750 ~ 840mm	900mm
850 ~ 1,640mm	H-15mm
1,650 ~ 1,840mm	H-200mm
1,850 ~ 2,400mm	H-300mm

※高窓等製品高さよりも高い位置に取付ける場合は、別途チェーンの長さを10mm単位でご指定ください。

## 構造

### ■全体図

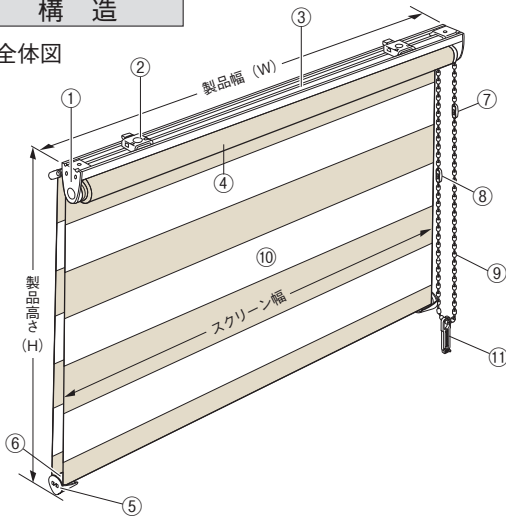

部品名	材質
①サイドホルダーセット	鋼板プレス成形品、樹脂成形品
②ブラケット	鋼板プレス成形品、樹脂成形品
③セットバー	アルミ押出形材
④ローラーパイプ	アルミ押出形材
⑤ウエイトバーキャップ	樹脂成形品
⑥ウエイトバー	アルミ押出形材
⑦下限コネクタ*	樹脂成形品
⑧チェーンジョイント	樹脂成形品
⑨ボールチェーン	樹脂成形品、化学繊維
⑩スクリーン	種類によって材質が異なります
⑪コードクリップ	樹脂成形品

※部品カラーはホワイトです。  
 ※サイドホルダーセットの大きさは、製品サイズ、スクリーンの仕様によって異なります。  
 ※下限コネクタは逆巻きを防止するための部品です。

### コードクリップ

コードやチェーンを子供の手が届かない位置で束ねておくクリップです。子供の手の届かない位置で束ねることにより事故を防止する効果があります。

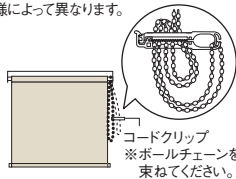

カラー:ホワイト

コードクリップ  
 ※ボールチェーンを束ねてください。

### ■製品幅とスクリーン幅

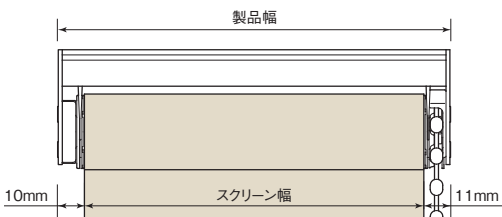

## サイズの測り方

### ●窓枠の内側に取付ける場合 (天井付け)

幅は窓枠の内側寸法から10mm程度差し引いてください。高さは、窓枠の内側寸法と同じになります。

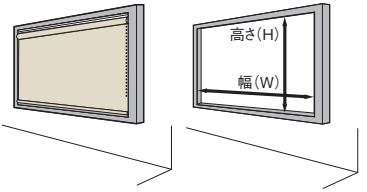

### ●窓枠の外側に取付ける場合 (正面付け)

幅・高さとも窓枠の外側寸法以上を製品寸法としてください。

※ビジックは製品高さまで下ろした状態で全閉状態となります。製品高さをご指定の際はご注意ください。

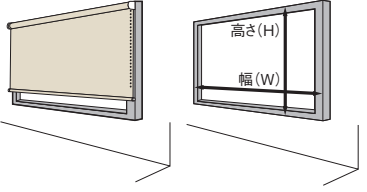

### ■側面図 ※ ( )内はサイドホルダーLの寸法です。

#### ●天井付けの場合

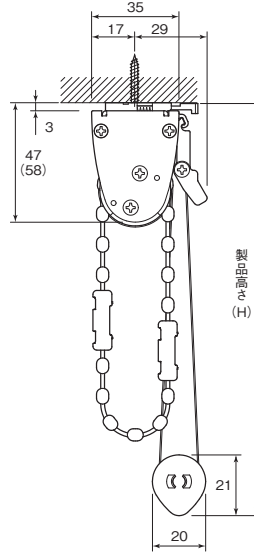

※天井付けの場合、製品高さ(H)はブラケット上端からボトムレール下部までの寸法です。

#### ●正面付けの場合

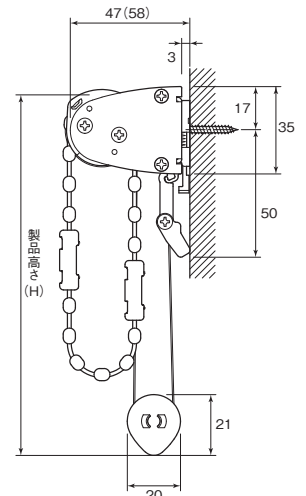

※正面付けの場合、製品高さ(H)はローラーパイプ上端からボトムレール下部までの寸法です。

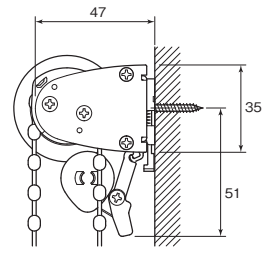
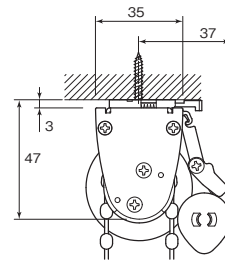

### ■ブラケット

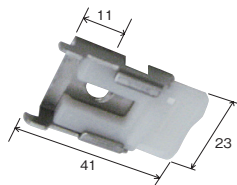

#### ブラケット必要数

製品幅 (mm)	~ 1,200
部品名	
ブラケット	2個

### 製品重量の目安

ゼブラシリーズ (TR-4718 ~ 4721) の場合  
 製品幅 1,000mm × 製品高さ 1,000mm 1.2kg

オプション仕様  
 ⇒ P.49 ~

セーフティ  
 ブレーキ

## 操作方法

### ●スクリーンの下ろし方

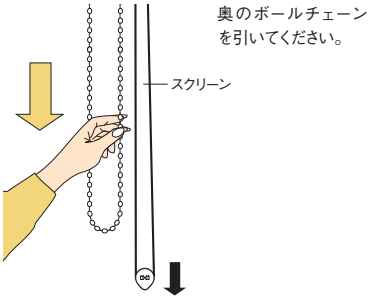

### ●スクリーンの上げ方

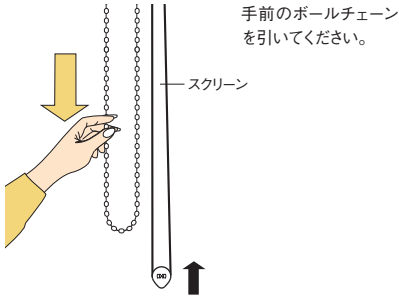

## オプション

### ■エンドレスボールチェーン

追加料金不要

チェーンジョイントが無いので、ボールチェーンをご指定の長さで製作が可能です。チェーン長さのご指定が無い場合は、標準仕様と同じ長さになります。

### ■取付補助部品

#### ●カーテンレール取付金具

追加料金不要

カーテンレールに取付けたい時にご使用ください。

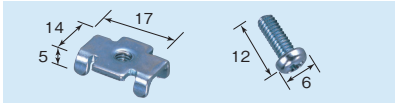

#### 取付方法

- ①カーテンレールからキャップとランナーを抜いてください。
  - ②カーテンレール取付金具(オプション)をブラケットに仮止めしてください。
  - ③レールの溝に挿入し、固定してください。
- カーテンレール取付金具のみご注文の場合は下記価格になります。  
 2個入: 120円(ブラケット固定ネジ2本入)  
 3個入: 180円(ブラケット固定ネジ3本入)

※取付け可能なカーテンレールは角型の金属製レールになります。

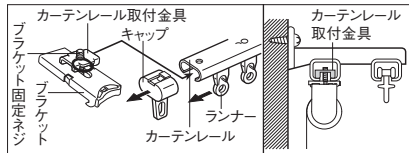

※カーテンとの接触により、巻きずれの恐れがあるため、カーテンとのダブル付けはお控えください。  
 ※正面付けの際は、必ず窓側のレールにご使用ください。

#### ●ブラケットスペーサー 12 / ブラケットスペーサー 22

壁からの窓枠の出幅を埋めてブラケットを取付けることができます。

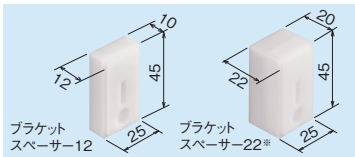

※スペーサー本体2個を重ねてご使用ください。

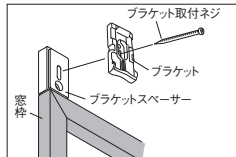

- ブラケットスペーサー 12  
 1個入 190円(ナベネジ3.5×40 2本入)  
 2個入 380円(ナベネジ3.5×40 4本入)  
 3個入 570円(ナベネジ3.5×40 6本入)
- ブラケットスペーサー 22  
 1個入 200円(ナベネジ3.5×50 2本入)  
 2個入 400円(ナベネジ3.5×50 4本入)  
 3個入 600円(ナベネジ3.5×50 6本入)

#### ●取付補助金具 No.12 2個入: 500円(ブラケット固定ネジ8本入)

窓枠にブラケットが取付けられない時にご使用ください。

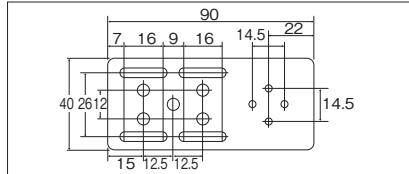
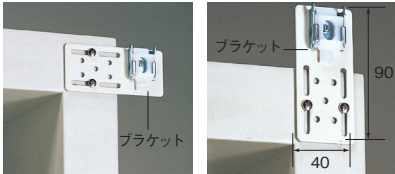

※巻径の寸法は P.42 を参照してください。

## 取付方法

### 1. ブラケットの取付け

- ①ブラケットの取付位置は両端から約4~7cm内側が適当です。3個以上の場合はその間に等間隔に取付けてください。



- ②ブラケットを付属の取付ネジで取付けてください。

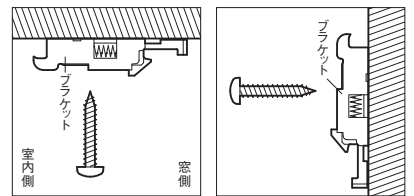

### 2. 本体の取付け

- ①セットバーをブラケットの仮止めフックに引っかけてください。
- ②本体を奥にカチッと押し込んでください。

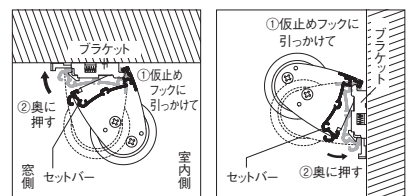

▲天井付け

▲正面付け

### 3. 本体の取外し

- ①ブラケットの解除ボタンを押しながらセットバーを手前に引いてください。
- ②本体を仮止めフックから外してください。

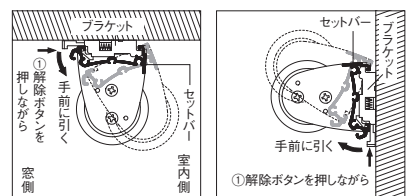

▲天井付け

▲正面付け